

DÖRR

ÜBERWACHUNGSKAMERA

DE BEDIENUNGSANLEITUNG

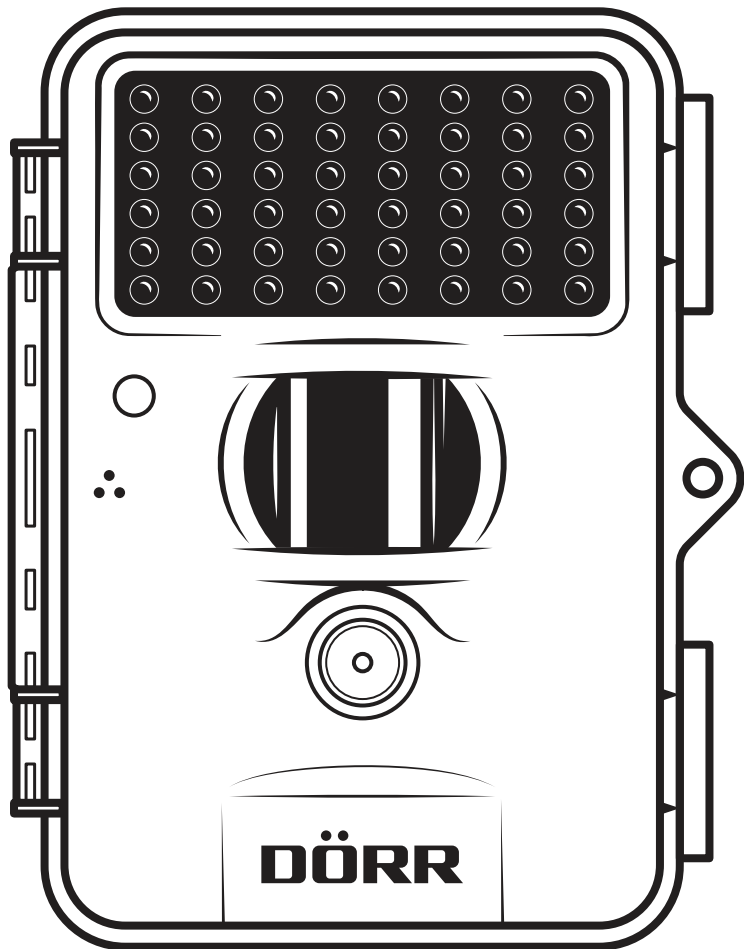

SNAPSHOT MINI BLACK 30MP 4K

INDEX	SEITE
01 SICHERHEITSHINWEISE ⚠	3
02 BATTERIE WARNHINWEISE ⚠	4
03 DATENSCHUTZBESTIMMUNGEN	4
04 TEILEBESCHREIBUNG	4
05 ABBILDUNG TEILE	5
06 INBETRIEBNAHME	6
06.1 Batterien einlegen	6
06.2 Batteriewechsel	6
06.3 Alternative Stromversorgungen	6
06.4 SD/SDHC/SDXC Speicherkarte einlegen	6
07 BEDIENUNG	7
07.1 Übersicht Startbildschirm	7
07.2 Alle Grundeinstellungen ab Werk	7
07.3 Hauptmenüs	7
07.4 Navigation/Menüführung	7
08 EINSTELLUNGEN & FUNKTIONEN	8
08.1 Hauptmenü CAM	8
08.2 Hauptmenü PIR	9
08.3 Hauptmenü SYS	10
09 TESTAUFNAHMEN	11
10 MONTAGE · AUSRICHTUNG · EINSCHALTEN	11
10.1 Montage und Ausrichten der Kamera	11
10.2 Kamera einschalten und Überwachung starten	11
10.3 Hinweise zur Montage	11
10.3.1 Bewegungsmelder	11
10.3.2 Lichtverhältnisse	11
10.3.3 Wetterschutz	11
11 OPTIONALES ZUBEHÖR	12
11.1 Optionales Montagezubehör	12
11.2 Optionale Diebstahlsicherungen	12
12 DATEIEN WIEDERGEBEN & LÖSCHEN	12
12.1 Fotos ansehen	12
12.2 Diashow abspielen	12
12.3 Video abspielen	12
12.4 Dateien löschen	12-13
13 REINIGUNG UND AUFBEWAHRUNG	13
14 TECHNISCHE DATEN	13
15 LIEFERUMFANG	14
16 ENTSORGUNG, CE KENNZEICHNUNG	14
16.1 Batterie/Akku Entsorgung	14
16.2 WEEE Hinweis	14
16.3 RoHS Konformität	14
16.4 CE Kennzeichen	14

VIELEN DANK, dass Sie sich für ein Qualitätsprodukt aus unserem Hause **DÖRR** entschieden haben.

Bitte lesen Sie vor dem ersten Gebrauch die Bedienungsanleitung und die Sicherheitshinweise aufmerksam durch.

Bewahren Sie die Bedienungsanleitung zusammen mit dem Gerät für den späteren Gebrauch auf. Sollten andere Personen dieses Gerät nutzen, so stellen Sie ihnen diese Anleitung zur Verfügung. Wenn Sie das Gerät verkaufen, gehört diese Anleitung zum Gerät und muss mitgeliefert werden.

DÖRR haftet nicht bei Schäden durch unsachgemäßen Gebrauch oder bei Nichtbeachten der Bedienungsanleitung und der Sicherheitshinweise.

Bei Schäden, die durch eine unsachgemäße Handhabung oder durch Fremdeinwirkung verursacht werden, erlischt der Garantie- oder Gewährleistungsanspruch. Eine Manipulation, eine bauliche Veränderung des Produktes, sowie das Öffnen des Gehäuses durch den Benutzer oder nicht autorisierte Dritte, wird als unsachgemäße Handhabung gewertet.

01 | ⚠ **SICHERHEITSHINWEISE**

- Ihre Kamera verfügt über ein **wetterfestes Schutzgehäuse nach Schutzklasse IP66** (staub- und strahlwassergeschützt) und ist somit für den Einsatz im Freien geeignet. Schützen Sie Ihre Kamera trotzdem vor extremen Wetterbedingungen und direkter Sonneneinstrahlung.
- Verwenden Sie ausschließlich frische **Mignon AA LR6 1,5V Alkalie-Mangan Batterien desselben Typs und Herstellers. Beim Einlegen der Batterien auf richtige Polung achten (+/-)!** Bei längerem Nichtgebrauch Batterien entnehmen.
- Verwenden Sie keine wiederaufladbaren Akkus, da diese zu Fehlfunktionen führen können.
- Verwenden Sie ausschließlich **SD/SDHC/SDXC Speicherkarten von 4 bis max. 256GB**. Die Verwendung einer Micro SD Karte in Verbindung mit Adapter kann zu Fehlfunktionen führen.
- Lassen Sie die Kamera nicht auf harte Oberflächen fallen. Verwenden Sie die Kamera nicht, wenn sie heruntergefallen ist. In diesem Fall lassen Sie sie von einem qualifizierten Elektriker überprüfen bevor Sie die Kamera wieder einschalten.
- Falls die Kamera defekt oder beschädigt ist, versuchen Sie nicht, die Kamera zu zerlegen oder selbst zu reparieren. **Es besteht Stromschlaggefahr!** Kontaktieren Sie bitte Ihren Fachhändler.
- Beim Öffnen des Kameragehäuses (außer Gehäusedeckel und Batteriefach) erlischt die Garantie. Zum Öffnen des Gehäuses ist nur das Fachpersonal der DÖRR GmbH berechtigt.
- LED Leuchtmittel können nur durch das Fachpersonal der DÖRR GmbH ausgetauscht werden.
- **Das Gerät ist kein Spielzeug! Halten Sie das Gerät, Zubehörteile und die Verpackungsmaterialien von Kindern und Haustieren fern, um Unfällen und Erstickung vorzubeugen.**
- Menschen mit physischen oder kognitiven Einschränkungen sollten die Kamera unter Anleitung und Aufsicht bedienen.
- Personen mit einem Herzschrittmacher, einem Defibrillator oder anderen elektrischen Implantaten sollten einen Mindestabstand von 30 cm einhalten, da das Gerät Magnetfelder erzeugt.
- Benutzen Sie die Kamera nicht in der direkten Umgebung von Geräten, die starke elektromagnetische Felder erzeugen.
- Vermeiden Sie es, die Kameralinse mit den Fingern zu berühren.
- Schützen Sie die Kamera vor starkem Schmutz. Reinigen Sie die Kamera nicht mit Benzin oder scharfen Reinigungsmitteln. Wir empfehlen ein fusselfreies, leicht feuchtes Mikrofasertuch um die äußeren Bauteile der Kamera und die Linse zu reinigen. **Vor der Reinigung bitte die Batterien entnehmen.**
- Bewahren Sie die Kamera an einem staubfreien, trockenen, kühlen Platz auf, wenn sie nicht in Gebrauch ist.
- Bitte entsorgen Sie die Kamera, wenn sie defekt ist oder keine Nutzung mehr geplant ist entsprechend der Elektro- und Elektronik-Altgeräte-Richtlinie WEEE. Für Rückfragen stehen Ihnen die lokalen Behörden, die für die Entsorgung zuständig sind, zur Verfügung.

02 | ⚠ BATTERIEWARNHINWEISE

Verwenden Sie nur hochwertige Markenbatterien. **Beim Einlegen der Batterien auf die richtige Polung achten (+/-).** Legen Sie keine Batterien unterschiedlichen Typs ein und ersetzen Sie immer alle Batterien gleichzeitig. Mischen Sie keine gebrauchten Batterien mit neuen Batterien. Bei längerem Nichtgebrauch, bitte die Batterien entnehmen. **Werfen Sie die Batterien nicht ins Feuer, schließen Sie sie nicht kurz und nehmen Sie sie nicht auseinander. Laden Sie gewöhnliche Batterien niemals auf – Explosionsgefahr!** Entfernen Sie leere Batterien umgehend aus dem Gerät um das Auslaufen von Batteriesäure zu vermeiden. Nehmen Sie ausgelaufene Batterien sofort aus dem Gerät. Reinigen Sie die Kontakte, bevor Sie neue Batterien einlegen. **Es besteht Verätzungsgefahr durch Batteriesäure!** Bei Kontakt mit Batteriesäure die betroffenen Stellen sofort mit reichlich klarem Wasser spülen und umgehend einen Arzt kontaktieren. Batterien können beim Verschlucken lebensgefährlich sein. **Bewahren Sie Batterien unerreikbaar für Kinder und Haustiere auf.** Batterien dürfen nicht im Hausmüll entsorgt werden (siehe auch Kapitel „Batterie/Akku Entsorgung“).

03 | DATENSCHUTZBESTIMMUNGEN

In jedem Land/Bundesland gelten gesetzliche Datenschutzbestimmungen. Da diese Bestimmungen pro Land oder Bundesland unterschiedlich sein können, empfehlen wir Ihnen diese bei den jeweiligen zuständigen Behörden und Datenschutzbeauftragten einzuholen und diese auch zu beachten! In jedem Fall gilt:

- **Überwachen Sie keine öffentlichen Bereiche wie Gehwege, Straßen, Parkplätze etc.**
- **Überwachen Sie niemals Mitarbeiter am Arbeitsplatz.**
- **Verstoßen Sie nicht gegen das „Persönlichkeitsrecht“ oder das „Recht auf das eigene Bild“.**
- **Veröffentlichen Sie keine Bilder auf denen Personen zu sehen sind, deren ausdrückliches Einverständnis nicht vorliegt. Veröffentlichen Sie keine Bilder mit identifizierbaren KFZ Kennzeichen.**
- **Weisen Sie mit einem Schild auf die Foto- und Videoüberwachung hin und informieren Sie gegebenenfalls Nachbarn und Besucher.**

04 | TEILEBESCHREIBUNG

- 01 Infrarot Blitz
- 02 LED Anzeige/Lichtsensoren
- 03 PIR Bewegungssensor
- 04 Mikrofon
- 05 Kameralinse
- 06 Spannverschluss
- 07 Öse für Bügelschloss (Schloss optional)
- 08 LCD Kameradisplay
- 09 Schieberegler OFF (Aus)/SETUP/ON (Ein)
- 10 Menütaste
- 11 Navigationstasten
- 12 OK Taste/Abspieltaste
- 13 Batteriefach
- 14 Anschluss externe Batterie DC 6V-12V
- 15 Mini USB Port
- 16 SD Kartenslot
- 17 1/4" Anschlussgewinde
- 18 Ösen für Kabelschloss (Schloss optional)
- 19 Ösen für Montagegurt
- 20 Befestigungsgurt

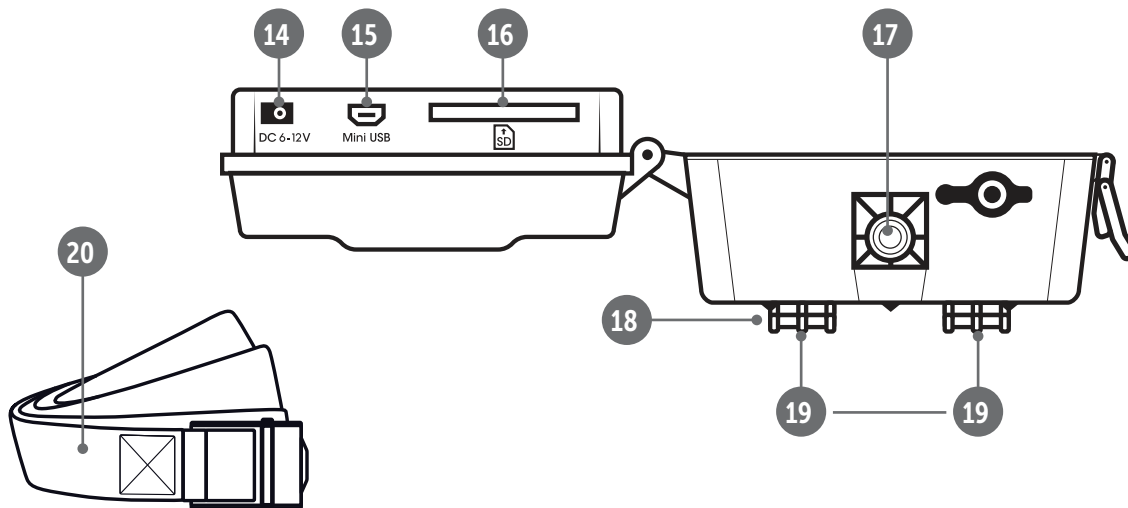
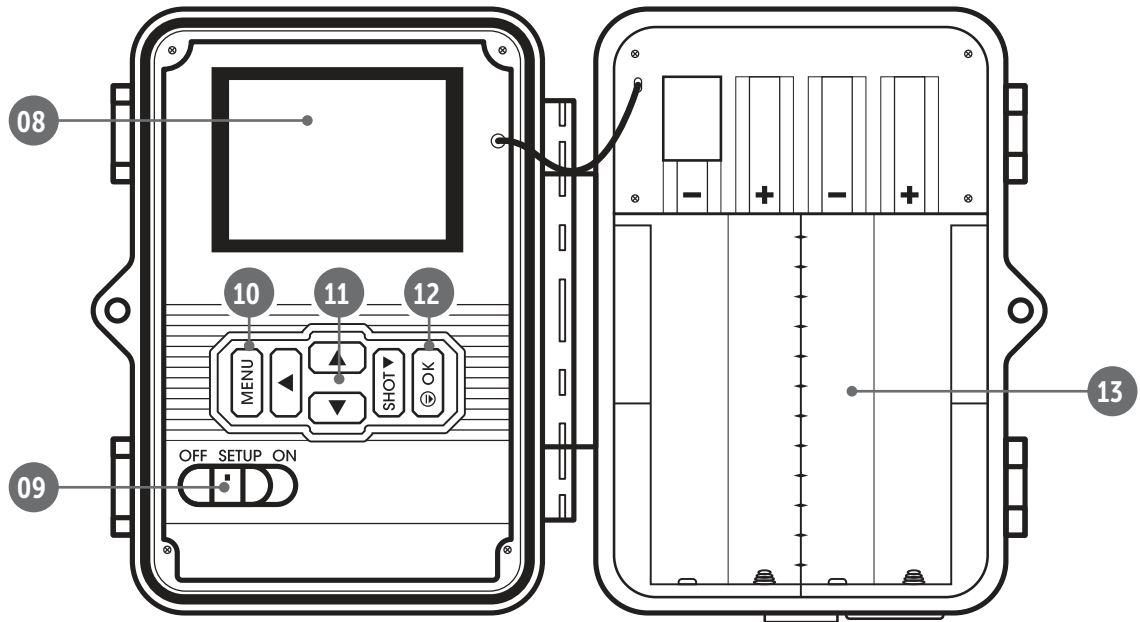
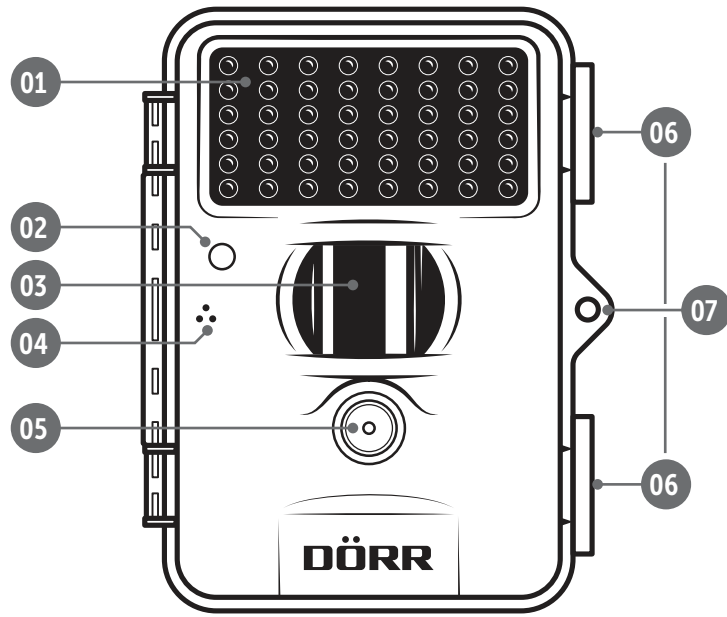

06 | INBETRIEBNAHME

⚠️ ACHTUNG

Bei den nachstehenden Aktionen muss die Kamera ausgeschaltet sein (Schieberegler 09 = Position OFF). Es können sonst Schäden an der Kamera entstehen!



06.1 Batterien einlegen

⚠️ ACHTUNG

Verwenden Sie ausschließlich frische Mignon AA LR6 1,5V Alkalie-Mangan Batterien desselben Typs und Herstellers. Beim Einlegen auf richtige Polung (+/-) achten! Bei längerem Nichtgebrauch Batterien entnehmen. Verwenden Sie keine wiederaufladbaren Akkus, da diese zu Fehlfunktionen führen können.

Öffnen Sie die Kamera mit dem seitlichen Spannverschluss (06). Kontrollieren Sie, ob der Schieberegler (09) auf Position **OFF** (Aus) steht. Legen Sie **8 Stück AA Batterien 1,5V** (nicht im Lieferumfang enthalten) in das Batteriefach (13) ein. **Achten Sie auf korrekte Polarität (+/-).**

06.2 Batteriewechsel

HINWEIS

Bitte beachten Sie, dass die Kamera beim Austausch der Batterien für **ca. 1 Minute** die eingestellte Uhrzeit und das Datum beibehält. Sollten Sie länger für den Batteriewechsel brauchen, müssen Uhrzeit und Datum nochmals neu eingestellt werden (siehe **Kapitel 08.3**).

06.3 Alternative Stromversorgungen

Nutzen Sie das **DÖRR Solarpanel mit integriertem Lithium Ion Akku 1500mAh** für eine nachhaltige und verlängerte Laufzeit. Optional in unserem **DÖRR Webshop** erhältlich:

DÖRR Solar Panel Li-1500 12V/6V
www.doerr-outdoor.de/204446

Alternativ kann die Kamera mit einer **externen 6V oder 12V Batterie** in Verbindung mit unserem **DÖRR Batteriekabel** betrieben werden. Alles optional in unserem **DÖRR Webshop** erhältlich:

Blei Akku 12V/12Ah
www.doerr-outdoor.de/204347

Blei Akku 6V/4,5Ah

www.doerr-outdoor.de/204350

DÖRR Batteriekabel 2m mit Flachstecker

www.doerr-outdoor.de/204364

Sowohl das Solarpanel wie auch eine externe Batterie wird über den DC 6V-12V Anschluss (14) mit der Kamera verbunden. Eventuell eingelegte AA Batterien brauchen beim Anschluss einer externen Stromversorgung nicht entnommen zu werden. Die Kamera greift automatisch auf die eingelegten Batterien zurück, sobald die externe Stromversorgung wieder getrennt wird.

06.4 SD/SDHC/SDXC Speicherkarte einlegen

⚠️ ACHTUNG

Verwenden Sie **ausschließlich SD/SDHC/SDXC Speicherkarten von 4GB bis max. 256GB**. Die Verwendung einer Micro SD Karte in Verbindung mit Adapter kann zu Fehlfunktionen führen.

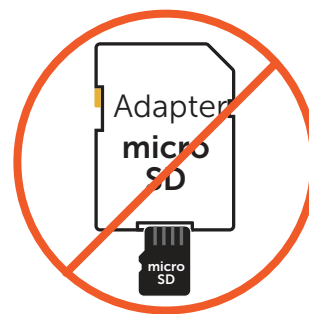

Achten Sie darauf, dass die **SD Karte formatiert und entriegelt** ist:



Schieben Sie die SD/SDHC/SDXC Speicherkarte (nicht im Lieferumfang enthalten) mit der **beschrifteten Seite nach oben** in den SD Kartenslot (16) ein, bis diese komplett einrastet. Um die SD Karte mit der Überwachungskamera zu formatieren, gehen Sie bitte zu **Kapitel 08.3**.

07 | BEDIENUNG

07.1 Übersicht Startbildschirm

Schieben Sie den Schieberegler (09) auf die mittlere Position **SETUP**.

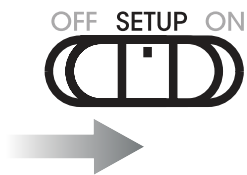

Nach dem **DÖRR Logo** zeigt das LCD Display (08) die **werkseitigen Grundeinstellungen** an:

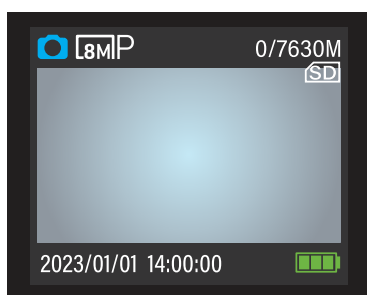

	Die Kamera befindet sich im Fotomodus (Einzelbildaufnahme)
	Bildauflösung 8 Megapixel
0/7630M	Anzahl gespeicherter Bilder auf SD Karte/Freie Kapazität
	Korrekt eingelegte Speicherkarte
2023/01/01 14:00:00	Datum/Uhrzeit
	Batteriestand

Die Sprache des Kameramenüs ist werkseitig auf **DEUTSCH** eingestellt. Um die Menüsprache zu ändern, gehen Sie bitte zu **Kapitel 08.3**.

07.2 Alle Grundeinstellungen ab Werk

Aufnahmemodus:	Foto	
Fotoeinstellungen:	Auflösung:	8 MP
	Blitzreichweite:	Mittel
	Fotoserie:	1 Foto
Auslösemodus:	Sensor Auslösung	
Sensor Empfindlichkeit:	Gering	
Sensor Verzögerung:	30 Sekunden	
Zeitfenster 1-4:	Aus	
Passwortschutz:	Aus	
Kameraname:	Ein	
Überschreiben:	Ein	

07.3 Hauptmenüs

Um die Einstellungen für Ihre Zwecke anzupassen, schieben Sie den Schieberegler (09) auf die mittlere Position **SETUP** und drücken Sie die Menütaste (10) . Oben im LCD Display (08) erscheinen die 3 Hauptmenüs. Das Hauptmenü, in dem Sie sich befinden, ist mit einem **blauen Symbol** dargestellt:

Hauptmenü CAM



Hier werden **Kamera-Einstellungen** vorgenommen. Die verschiedenen Einstellungen sehen Sie in **Kapitel 08.1**.

Hauptmenü PIR













Hier können verschiedene **Auslöse-Modi** eingestellt werden. Die verschiedenen Einstellungen sehen Sie in **Kapitel 08.2**.

Hauptmenü SYS



Hier können **Sprache, Datum, Passwort etc.** eingegeben werden. Die verschiedenen Einstellungen sehen Sie in **Kapitel 08.3**.

07.4 Navigation/Menüführung

- Durch Drücken der Navigationstasten (11)  oder  navigieren Sie zu dem gewünschten Hauptmenü. Das Hauptmenü, in dem Sie sich befinden, ist mit einem **blauen Symbol** dargestellt.
- Durch Drücken der Navigationstasten (11)  oder  navigieren Sie zu dem gewünschten Untermenü. Das Untermenü, in dem Sie sich befinden, ist **blau hinterlegt**.
- Drücken Sie die OK Taste (12)  um das Untermenü zu öffnen und zu bearbeiten.
- Mit den Navigationstasten (11)  oder  wählen Sie die gewünschte Einstellung aus.
- Zum Speichern Ihrer Auswahl, drücken Sie die OK Taste (12) .
- Mit der Menütaste (10)  kehren Sie zum übergeordneten Menü zurück. Durch erneutes Drücken der Menütaste (10)  kehren Sie zum Hauptbildschirm zurück.

08.1 Hauptmenü CAM		 CAM	
Aufnahmemodus	Foto ✓	Auswahl Foto . Die Kamera macht Bilder gemäß Ihrer weiteren Auswahl unter Fotoeinstellungen .	
	Video		
	Foto & Video		
Fotoeinstellungen	→	→ Auflösung	5MP (3072x1728 Pixel)
		Wählen Sie die gewünschte Bildauflösung aus.	8MP (3840x2160 Pixel)
			16MP (5376x3024 Pixel)
			20MP (6144x3456 Pixel)
			24MP (6528x3672 Pixel)
			30MP (7296x4104 Pixel)
		→ Blitzreichweite	Gering (ca. 6 Meter)
		Wählen Sie die gewünschte Blitzreichweite aus.	Mittel (ca. 10 Meter)
			Hoch (ca. 15 Meter)
		→ Fotoserie	
		Wählen Sie die Anzahl der Bilder aus, die pro Bewegung bzw. Auslösung gemacht werden sollen.	1 - 10 Fotos
Aufnahmemodus	Foto	Auswahl Video . Die Kamera macht Videos gemäß Ihrer weiteren Auswahl unter Video-Einstellungen .	
	Video ✓		
	Foto & Video		
Video-Einstellungen	→	→ Videoformat	720P (HD 1280x720)
		Wählen Sie das gewünschte Videoformat aus.	1080P (Full HD 1920x1080)
			2.7K (2688x1520)
			4K (Ultra HD 3840x2160)
			WVGA (848x480)
		→ Videolänge	5 Sek - 1 Min
		Wählen Sie die gewünschte Videolänge aus.	
		→ Video Blitzleistung	Gering (ca. 6 Meter)
		Wählen Sie die gewünschte Blitzreichweite aus.	Hoch (ca. 12 Meter)
Aufnahmemodus	Foto	Auswahl Foto & Video . Die Kamera macht zunächst ein Foto bzw. Fotos und nimmt anschließend ein Video auf, gemäß Ihrer weiteren Auswahl unter Eigene Einstellungen .	
	Video		
	Foto & Video ✓		
Eigene Einstellungen	→	→ Auflösung (Foto)	5MP, 8MP, 16MP, 20MP, 24MP, 30MP
		→ Blitzreichweite	Gering, Mittel, Hoch
		→ Fotoserie (Foto-Burst)	1 - 3 Fotos
		→ Videoformat	720P, 1080P, 2.7K, 4K, WVGA
		→ Videolänge	5 Sek - 1 Min
		→ Video Blitzleistung	Gering, Hoch

08.2 Hauptmenü PIR



PIR

Auslösemodus	Sensor Auslösung ✓ Zeitrafferaufnahme Beide	Der Passive Infrarot Sensor (PIR) löst aus, wenn im Erfassungsbereich Bewegung und unterschiedliche Temperaturen erkannt werden.										
Sensor Empfindlichkeit	→	Gering Falls die Kamera zu oft aufgrund von Umwelteinflüssen (herabfallende Äste, starke Sonneneinstrahlung etc.) ausgelöst wird. Hoch Die Kamera erkennt selbst geringste Bewegungen und Temperaturunterschiede.										
Sensor Verzögerung	→	0 Sek - 60 Min Stellen Sie die Zeitdauer ein, die der Bewegungsmelder nach einer Auslösung pausieren soll. Diese Einstellung verhindert, dass die Kamera zu viele Aufnahmen macht. Beispiel bei Einstellung 5 Minuten: Nach einer Auslösung wartet die Kamera 5 Minuten, bis eine weitere Aufnahme auf Bewegung ausgelöst wird.										
Auslösemodus	Sensor Auslösung Zeitrafferaufnahme ✓ Beide	Stellen Sie einen festen Zeitabstand ein, in dem die Kamera unabhängig vom Bewegungsmelder eine Bild/Video Aufnahme macht. Beispiel bei Einstellung 01:00:00: Die Kamera macht jede Stunde eine Bild/Video Aufnahme, egal ob eine Bewegung stattfindet oder nicht.										
Zeitrafferaufnahme	→	1 Min - 24 Std.										
Auslösemodus	Sensor Auslösung Zeitrafferaufnahme Beide ✓	Bei dieser Einstellung löst der PIR Sensor die Kamera neben der Zeitrafferaufnahme zusätzlich auf Bewegungen aus.										
Zeitfenster		Stellen Sie einen festen Zeitrahmen ein, in dem die Kamera aktiv ist. Außerhalb dieser Zeit werden keine Aufnahmen gemacht oder Bewegungen registriert. Beispiel bei Einstellung 14.00 – 17.00: Kamera ist nur zwischen 14.00 und 17.00 Uhr aktiv. Wählen Sie in diesem Menüpunkt die Funktion "Aus", arbeitet die Kamera 24 Stunden. Sie können bis zu 4 Zeitfenster pro Tag festlegen.										
Zeitfenster 1	Aus Ein ✓	→ <table border="1" style="display: inline-table; vertical-align: middle;"> <thead> <tr> <th>Start 00 00</th> <th>Stop 00 00</th> </tr> </thead> <tbody> <tr> <td>Alle <input checked="" type="checkbox"/></td> <td>So. <input checked="" type="checkbox"/></td> </tr> <tr> <td>Mo. <input checked="" type="checkbox"/></td> <td>Di. <input checked="" type="checkbox"/></td> </tr> <tr> <td>Mi. <input checked="" type="checkbox"/></td> <td>Do. <input checked="" type="checkbox"/></td> </tr> <tr> <td>Fr. <input checked="" type="checkbox"/></td> <td>Sa. <input checked="" type="checkbox"/></td> </tr> </tbody> </table>	Start 00 00	Stop 00 00	Alle <input checked="" type="checkbox"/>	So. <input checked="" type="checkbox"/>	Mo. <input checked="" type="checkbox"/>	Di. <input checked="" type="checkbox"/>	Mi. <input checked="" type="checkbox"/>	Do. <input checked="" type="checkbox"/>	Fr. <input checked="" type="checkbox"/>	Sa. <input checked="" type="checkbox"/>
Start 00 00	Stop 00 00											
Alle <input checked="" type="checkbox"/>	So. <input checked="" type="checkbox"/>											
Mo. <input checked="" type="checkbox"/>	Di. <input checked="" type="checkbox"/>											
Mi. <input checked="" type="checkbox"/>	Do. <input checked="" type="checkbox"/>											
Fr. <input checked="" type="checkbox"/>	Sa. <input checked="" type="checkbox"/>											
Zeitfenster 2	Aus Ein ✓	→ <table border="1" style="display: inline-table; vertical-align: middle;"> <thead> <tr> <th>Start 00 00</th> <th>Stop 00 00</th> </tr> </thead> <tbody> <tr> <td>Alle <input checked="" type="checkbox"/></td> <td>So. <input checked="" type="checkbox"/></td> </tr> <tr> <td>Mo. <input checked="" type="checkbox"/></td> <td>Di. <input checked="" type="checkbox"/></td> </tr> <tr> <td>Mi. <input checked="" type="checkbox"/></td> <td>Do. <input checked="" type="checkbox"/></td> </tr> <tr> <td>Fr. <input checked="" type="checkbox"/></td> <td>Sa. <input checked="" type="checkbox"/></td> </tr> </tbody> </table>	Start 00 00	Stop 00 00	Alle <input checked="" type="checkbox"/>	So. <input checked="" type="checkbox"/>	Mo. <input checked="" type="checkbox"/>	Di. <input checked="" type="checkbox"/>	Mi. <input checked="" type="checkbox"/>	Do. <input checked="" type="checkbox"/>	Fr. <input checked="" type="checkbox"/>	Sa. <input checked="" type="checkbox"/>
Start 00 00	Stop 00 00											
Alle <input checked="" type="checkbox"/>	So. <input checked="" type="checkbox"/>											
Mo. <input checked="" type="checkbox"/>	Di. <input checked="" type="checkbox"/>											
Mi. <input checked="" type="checkbox"/>	Do. <input checked="" type="checkbox"/>											
Fr. <input checked="" type="checkbox"/>	Sa. <input checked="" type="checkbox"/>											
Zeitfenster 3	Aus Ein ✓	→ <table border="1" style="display: inline-table; vertical-align: middle;"> <thead> <tr> <th>Start 00 00</th> <th>Stop 00 00</th> </tr> </thead> <tbody> <tr> <td>Alle <input checked="" type="checkbox"/></td> <td>So. <input checked="" type="checkbox"/></td> </tr> <tr> <td>Mo. <input checked="" type="checkbox"/></td> <td>Di. <input checked="" type="checkbox"/></td> </tr> <tr> <td>Mi. <input checked="" type="checkbox"/></td> <td>Do. <input checked="" type="checkbox"/></td> </tr> <tr> <td>Fr. <input checked="" type="checkbox"/></td> <td>Sa. <input checked="" type="checkbox"/></td> </tr> </tbody> </table>	Start 00 00	Stop 00 00	Alle <input checked="" type="checkbox"/>	So. <input checked="" type="checkbox"/>	Mo. <input checked="" type="checkbox"/>	Di. <input checked="" type="checkbox"/>	Mi. <input checked="" type="checkbox"/>	Do. <input checked="" type="checkbox"/>	Fr. <input checked="" type="checkbox"/>	Sa. <input checked="" type="checkbox"/>
Start 00 00	Stop 00 00											
Alle <input checked="" type="checkbox"/>	So. <input checked="" type="checkbox"/>											
Mo. <input checked="" type="checkbox"/>	Di. <input checked="" type="checkbox"/>											
Mi. <input checked="" type="checkbox"/>	Do. <input checked="" type="checkbox"/>											
Fr. <input checked="" type="checkbox"/>	Sa. <input checked="" type="checkbox"/>											
Zeitfenster 4	Aus Ein ✓	→ <table border="1" style="display: inline-table; vertical-align: middle;"> <thead> <tr> <th>Start 00 00</th> <th>Stop 00 00</th> </tr> </thead> <tbody> <tr> <td>Alle <input checked="" type="checkbox"/></td> <td>So. <input checked="" type="checkbox"/></td> </tr> <tr> <td>Mo. <input checked="" type="checkbox"/></td> <td>Di. <input checked="" type="checkbox"/></td> </tr> <tr> <td>Mi. <input checked="" type="checkbox"/></td> <td>Do. <input checked="" type="checkbox"/></td> </tr> <tr> <td>Fr. <input checked="" type="checkbox"/></td> <td>Sa. <input checked="" type="checkbox"/></td> </tr> </tbody> </table>	Start 00 00	Stop 00 00	Alle <input checked="" type="checkbox"/>	So. <input checked="" type="checkbox"/>	Mo. <input checked="" type="checkbox"/>	Di. <input checked="" type="checkbox"/>	Mi. <input checked="" type="checkbox"/>	Do. <input checked="" type="checkbox"/>	Fr. <input checked="" type="checkbox"/>	Sa. <input checked="" type="checkbox"/>
Start 00 00	Stop 00 00											
Alle <input checked="" type="checkbox"/>	So. <input checked="" type="checkbox"/>											
Mo. <input checked="" type="checkbox"/>	Di. <input checked="" type="checkbox"/>											
Mi. <input checked="" type="checkbox"/>	Do. <input checked="" type="checkbox"/>											
Fr. <input checked="" type="checkbox"/>	Sa. <input checked="" type="checkbox"/>											

Mit der Taste ▲ wählen Sie die Tage aus, an denen die Kamera aktiv sein soll.

Mit der Taste ▼ wählen Sie die Tage ab, an denen die Kamera nicht aktiv sein soll.

Mit der Taste ► gelangen Sie zum nächsten Eingabefeld.



Uhrzeit einstellen	Stellen Sie Datum und Uhrzeit ein.	voreingestelltes Datumsformat:	jjjj/mm/tt ✓	Jahr/Monat/Tag (Beispiel 2023/01/15)
		Weitere Datumsformate:	tt/mm/jjjj mm/tt/jjjj	Tag/Monat/Jahr (Beispiel 15/01/2023) Monat/Tag/Jahr (Beispiel 01/15/2023)
		Uhrzeit:	00 : 00	Uhrzeit 24-Std. Format (Beispiel 15:30)
Sprache	Wählen Sie die gewünschte Sprache für das Kameramenü aus.	voreingestellte Menüsprache:	Deutsch ✓	
		Weitere Menüsprachen:	English Dansk Suomi Svenska Français Italiano Čeština Norsk Magyar Español Nederlands	
Passwort	Die Kamera kann durch ein Passwort vor unbefugtem Benutzen geschützt werden. Werkseitig eingestelltes Passwort: 0 0 0 0	Aus ✓		Keine Passworteingabe nach dem Einschalten.
		Ein ✓	Passwort festlegen: 0 0 0 0	Vergeben Sie einen 4-stelligen Zahlencode. HINWEIS Wir empfehlen das Passwort an einem sicheren Ort zu notieren, da bei Verlust des Passworts die Kamera nicht mehr betrieben werden kann. Ist die Passwortfunktion aktiviert, wird das Passwort unmittelbar nach dem Einschalten der Kamera abgefragt.
Kameraname	Der Kameraname erscheint auf jedem Bild – empfehlenswert bei Einsatz mehrerer Kameras.	Aus ✓		Es erscheint kein Kameraname auf dem Bild.
		Ein ✓	Kameraname	Vergeben Sie einen 8-stelligen Namen bestehend aus Ziffern 0 - 9 und/oder Buchstaben von A - Z .
Überschreiben		Aus ✓		Ist die SD Karte voll, stellt die Kamera die Aufnahmefunktion ein , bis die Karte gewechselt bzw. formatiert wird.
		Ein ✓		Ist die SD Karte voll, überschreibt die Kamera die ältesten Aufnahmen.
SD Karte formatieren		Ja ✓		Diese Funktion löscht alle Dateien von der SD Karte und formatiert die Karte neu. HINWEIS Stellen Sie unbedingt vor dem Formatieren sicher, dass auf der SD Karte keine Dateien sind, die noch benötigt werden!
		Nein ✓		Sie gelangen zurück zum Untermenü.
Werkseinstellungen		Ja ✓		Wiederherstellung der Werkseinstellungen. Es können die ursprünglichen Einstellungen, außer Datum und Uhrzeit, wieder hergestellt werden.
		Nein ✓		Sie gelangen zurück zum Untermenü.
Softwareversion				Zeigt die Softwareversion der Kamera an. Hier sind keine Einstellungen möglich.

09 | TESTAUFNAHMEN

Im **SETUP** Modus (Schieberegler 09 auf Position SETUP) kann ein **Testfoto** oder **Testvideo** ausgelöst werden und direkt eingesehen werden.

Zum Auslösen des **Testfotos** drücken Sie die Navigationstaste (11) .

Durch Drücken der OK Taste (12) wird das Testfoto angezeigt.

Um ein **Testvideo** aufzunehmen, drücken Sie die Navigationstaste (11) um in den Videomodus zu gelangen:



Durch Drücken der Navigationstaste (11) starten Sie die Videoaufnahme.

Durch erneutes Drücken der Navigationstaste (11) stoppt die Aufnahme.

Durch Drücken der OK Taste (12) wird das Video abgespielt.

10 | MONTAGE · AUSRICHTUNG · EINSCHALTEN

10.1 Montage und Ausrichten der Kamera

Ziehen Sie den **mitgelieferten Befestigungsgurt** (20) durch die Montagegurt Ösen (19) auf der Kamerarückseite und befestigen Sie die Kamera an einen Baum, Pfahl oder ein sonstiges, geeignetes Objekt. Den Gurt vorerst noch nicht festziehen.

Wir empfehlen die Kamera in einer Höhe von **0,75 m bis 1,00 m** zu platzieren. Die optimale Entfernung zum Motiv liegt zwischen **3 und 10 m**. Es sind auch größere Entfernungen möglich, aber dann ist die Zuverlässigkeit des Bewegungssensors nicht mehr gegeben. Die Kameralinse (05) sollte auf den Punkt zeigen, an dem das zu fotografierende Objekt erwartet wird.

Um zu überprüfen, ob die Kamera im richtigen Winkel aufgehängt ist, empfiehlt es sich einige **Testaufnahmen** (siehe **Kapitel 09**) zu machen. Die Ausrichtung sollte so sein, dass das zu erwartende Objekt in der Bildmitte ist. Gegebenenfalls richten Sie die Kamera erneut aus und wiederholen Sie die Testaufnahme.

TIPP Zum Verändern des Aufnahmewinkels kann z.B. ein kleiner Holzkeil zwischen Kamera und Baumstamm geklemmt werden. Beachten Sie bitte auch **Kapitel 11** mit unserem **umfangreichen Zube-**

hör für die Montage und zur Diebstahlsicherung.

Ist die Kamera in der richtigen Position, ziehen Sie den Befestigungsgurt (20) jetzt fest an, um die Kamera stabil zu fixieren. Nach erfolgreicher Montage und Testaufnahme schalten Sie die Kamera aus (09 = **OFF**).

10.2 Kamera einschalten und Überwachung starten

Um die Kamera in Betrieb zu nehmen, stellen Sie den Schieberegler (09) auf die Position **ON** und schließen Sie das Kameragehäuse. **Nach ca. 5 Sekunden** ist die Kamera aktiv und es werden bei Bewegung gemäß den Einstellungen Aufnahmen gemacht.

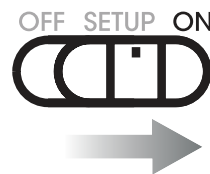

10.3 Hinweise zur Montage

10.3.1 Bewegungsmelder

Der Bewegungsmelder reagiert nur unter gewissen Voraussetzungen und in einem bestimmten Bereich. Die Erfassung der Objekte hängt stark von der Umgebungstemperatur und sonstigen Umständen, wie z.B. Bewuchs, reflektierende Flächen etc. ab. Bei optimalen Verhältnissen, perfekter Ausrichtung und Einstellung der höchsten Empfindlichkeit kann daher die Auslösung auf bis zu 20 m erfolgen. Normalerweise sollte man aber von einem Bereich innerhalb von 15 m ausgehen. Eventuell sind einige Versuche nötig, um eine gute Position der Kamera herauszufinden. Bei Auslöseversuchen durch Personen bitte immer bedenken, dass Tiere wesentlich kleiner sind und deshalb den Auslösebereich oft unterlaufen.

10.3.2 Lichtverhältnisse

Wie auch beim normalen Fotografieren ist direktes Gegenlicht nicht empfehlenswert. Wählen Sie die Kameraposition so, dass das Licht nicht direkt von vorne kommt oder die Kamera im Schatten ist.

10.3.3 Wetterschutz

Obwohl die Kamera wetterfest und für den Außenbereich tauglich ist (staub- und strahlwassergeschützt nach Schutzklasse IP66), empfiehlt es sich, die Kamera geschützt und wenn möglich nicht zur Wetterseite hin, aufzuhängen. Weder starker Schlagregen noch ständige Sonneneinstrahlung ist gut für die Kamera. Nach einer längeren Feuchtigkeitsperiode, z.B. auch nach Nebel, empfiehlt es sich, die Kamera ein paar Tage in einem trockenen Raum aufzubewahren.

11 | OPTIONALES ZUBEHÖR

11.1 Optionales Montagezubehör

Unser optionales Zubehör, wie das **patentierete DÖRR Haltesystem in Verbindung mit unserem DÖRR Universaladapter**, ermöglicht eine sehr schnelle und einfache Montage der Kamera an Bäumen, Wänden und mehr. Die Kamera rastet im Haltesystem ein, hält sicher und ist für einen Standortwechsel rasch wieder abgenommen. Der Kugelkopf mit Feststellschraube sorgt für eine flexible Ausrichtung der Kamera. Die Halterung ist um 360° drehbar und 30° in alle Richtungen neigbar:

DÖRR Haltesystem Multi für SnapShot

www.doerr-outdoor.de/204490 

DÖRR UNI-1 Universaladapter für Haltesystem

www.doerr-outdoor.de/204495 

11.2 Optionale Diebstahlsicherungen

Führen Sie ein **Bügel Schloss** (als Zubehör erhältlich) durch die Öse (07) um das Kameragehäuse abzuschließen:

DÖRR Zahlenschloss 3-stellig small

DÖRR Zahlenschloss 3-stellig medium

www.doerr-outdoor.de/204454 

Mit unserem **DÖRR Kabelschloss** (als Zubehör erhältlich), das durch die speziell dafür vorgesehenen Ösen (18) an der Rückseite der Kamera geführt wird, lässt sich Ihre Kamera zusätzlich vor Diebstahl sichern:

DÖRR Universal Kabelschloss 1,80 m

www.doerr-outdoor.de/204452 

Für besonders hohe Sicherheit verschließen Sie die Kamera in unserem **wetterfesten und rostfreien DÖRR Metallschutzgehäuse „Made in Germany“**, welches optimal vor Diebstahl und Vandalismus sichert und Ihre Überwachungskamera vor Witterungseinflüssen schützt:

DÖRR Metallschutzgehäuse GH-M für SnapShot Mini

www.doerr-outdoor.de/204467 

Besuchen Sie unseren Webshop www.doerr-outdoor.de für eine weitere Auswahl an Kamerazubehör und erfahren Sie mehr über unser vielfältiges **Jagd- und Outdoor Sortiment!**

12 | DATEIEN WIEDERGEHEN & LÖSCHEN

12.1 Fotos ansehen

Stellen Sie den Schieberegler (09) auf die Position **SETUP**.

Drücken Sie die OK/Abspieltaste (12) . Auf dem Bildschirm erscheint die zuletzt gemachte Aufnahme. Ob es sich bei der Aufnahme um ein **Foto oder ein Video** handelt, **mit welcher Auflösung das Foto oder Video gemacht wurde**, sowie die **Anzahl der gemachten Aufnahmen** sehen Sie oben links im LCD Display (08):

Foto:



Video:





Mit den Navigationstasten (11)  oder  blättern Sie durch Ihre Aufnahmen.

12.2 Diashow abspielen



Alternativ können Sie Ihre Aufnahmen als Diashow abspielen:

Stellen Sie den Schieberegler (09) auf die Position **SETUP**.

Drücken Sie die OK Taste (12) . Drücken Sie die Menütaste (10) . Mit der Navigationstaste (11)  wählen Sie **Diashow aktivieren**.

Drücken Sie die OK Taste (12)  um die Diashow zu starten. Um die Diashow zu beenden, drücken Sie die Navigationstaste (11) .



12.3 Video abspielen

Handelt es sich bei der Aufnahme um ein Video  1080P, drücken Sie die Navigationstaste (11)  um das Video im LCD Bildschirm abzuspielen.

Durch Drücken der OK Taste (12)  gelangen Sie zurück zum Startbildschirm.

12.4 Dateien löschen

Stellen Sie den Schieberegler (09) auf die Position **SETUP**.

Drücken Sie die OK Taste (12) . Mit den Navigationstasten (11)  oder  wählen Sie die zu löschende Datei aus.

Drücken Sie die Menütaste (10) .

Mit den Navigationstasten  oder  wählen Sie entweder:

Diese Datei löschen aus, wenn Sie **nur die ausgewählte Datei** löschen möchten oder

Alle Dateien löschen wenn Sie **alle Bilder und Videos** auf Ihrer SD Karte löschen möchten.

Bestätigen Sie Ihre Auswahl mit der OK Taste (12) .

Bestätigen Sie im nächsten Schritt **Löschen** oder **Abbrechen** um das Löschen abzubrechen.

HINWEIS

Einmal gelöschte Dateien können nicht mehr wiederhergestellt werden!

13 | REINIGUNG UND AUFBEWAHRUNG

Reinigen Sie das Gerät nicht mit Benzin oder scharfen Reinigungsmitteln. Wir empfehlen ein fusselfreies, leicht feuchtes Mikrofaser Tuch, um die äußeren Bauteile des Geräts zu reinigen. **Entnehmen Sie vor der Reinigung die Batterien!** Bei Nichtnutzung bewahren Sie das Gerät an einem staubfreien, trockenen, kühlen Platz auf. **Das Gerät ist kein Spielzeug – bewahren Sie es für Kinder unerreichbar auf. Halten Sie das Gerät von Haustieren fern.**

14 | TECHNISCHE DATEN

Aufnahmemöglichkeit	Bild / Video mit Ton / Bild + Video mit Ton
Kombinierte Bild- und Video-funktion	Ja
Anzahl LEDs / LED Typ	48 unsichtbare Black Vision Infrarot LEDs, 940nm
Blitzreichweite max. ca.	15 m
Erfassungsbereich Bewegungssensor ca.	20 m / 52°
Bildwinkel ca.	58°
Reaktionszeit PIR Sensor ca.	0,2 Sek.
Bildauflösung	30MP, 24MP, 20MP, 16MP, 8MP, 5MP (interpoliert)
Videoauflösung	Ultra HD 4K (3840x2160), 2,7K (2688x1520), Full HD (1920x1080), HD (1280x720), WVGA (848x480)
Videolänge	5-60 Sek.
Digitales Bildformat	JPEG
Digitales Videoformat	AVI
Versand mobil	nein
Display	2" LCD Farbdisplay
Wiedergabe im Display	Bild + Video
Serienbild (Bilder pro Auslösung)	1 - 10 Bilder
Verzögerung PIR Sensor	0 Sekunden bis 60 Minuten
Zeitfenster pro Tag	4
Zeitrafferfunktion	Ja
Zeitstempel auf Bild	Kameraname, Batteriestatus, Temperatur (°F/°C), Mondphase, Datum, Uhrzeit
Menüsprache	DE, GB, FR, ES, IT, NL, DK, FI, SE, NO, CZ, HU
Passwortschutz	Ja
Speicherkarte	SD/SDHC/SDXC 4GB bis max. 256GB (nicht im Lieferumfang). Wir empfehlen Class 10 oder höher.
Schutzklasse	IP66
Anschlussgewinde 1/4"	Ja
Kompatibel mit Dörr Haltesystem (Art.-Nr. 204490)	Ja, mit Uni 1 Adapter (Artikel Nr. 204495, optional)
Stromversorgung	8x Mignon AA LR6 1,5V Alkaline Batterien (nicht im Lieferumfang)
Betriebsspannung	6 V - 12 V
Anschluss für externe Batterie	Ja
Einsatztemperatur ca.	-20°C bis +60°C
Lagertemperatur ca.	-30°C bis +70°C
Luftfeuchtigkeit ca.	5% - 95%
Farbe	olivgrün
Abmessungen ca.	9,8 x 12,5 x 6,5 cm
Gewicht ohne Batterien ca.	250 g

Die DÖRR GmbH behält sich vor, technische Änderungen ohne Ankündigung vorzunehmen.

15 | LIEFERUMFANG

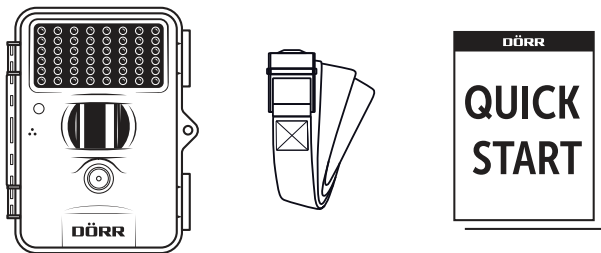

16 | ENTSORGUNG, CE KENNZEICHNUNG

16.1 BATTERIE/AKKU ENTSORGUNG

Batterien und Akkus sind mit dem Symbol einer durchgekreuzten Mülltonne gekennzeichnet. Dieses Symbol weist darauf hin, dass leere Batterien oder Akkus, die sich nicht mehr aufladen lassen, nicht im Hausmüll entsorgt werden dürfen. Möglicherweise enthalten Altbatterien Schadstoffe, die Schäden an Gesundheit und Umwelt verursachen können. Sie sind zur Rückgabe gebrauchter Batterien als Endverbraucher gesetzlich verpflichtet (Batteriegesetz §11 Gesetz zur Neuregelung der abfallrechtlichen Produktverantwortung für Batterien und Akkumulatoren). Sie können Batterien nach Gebrauch in der Verkaufsstelle oder in Ihrer unmittelbaren Nähe (z.B. in Kommunalen Sammelstellen oder im Handel) unentgeltlich zurückgeben. Weiter können Sie Batterien auch per Post an den Verkäufer zurücksenden.

16.2 WEEE HINWEIS

Die WEEE (Waste Electrical and Electronic Equipment) Richtlinie, die als Europäisches Gesetz am 13. Februar 2003 in Kraft trat, führte zu einer umfassenden Änderung bei der Entsorgung ausgeienter Elektrogeräte. Der vornehmliche Zweck dieser Richtlinie ist die Vermeidung von Elektroschrott bei gleichzeitiger Förderung der Wiederverwendung, des Recyclings und anderer Formen der Wiederaufbereitung, um Müll zu reduzieren. Das abgebildete WEEE Logo (Mülltonne) auf dem Produkt und auf der Verpackung weist darauf hin, dass das Produkt nicht im normalen Hausmüll entsorgt werden darf. Sie sind dafür verantwortlich, alle ausgeienten elektrischen und elektronischen Geräte an entsprechenden Sammelpunkten abzuliefern. Eine getrennte Sammlung und sinnvolle Wiederverwertung des Elektroschrottes hilft dabei, sparsamer mit den natürlichen Ressourcen umzugehen. Des Weiteren ist die Wiederverwertung des Elektroschrottes ein Beitrag dazu, unsere Umwelt und damit auch die Gesundheit der Menschen zu erhalten. Weitere Informationen über die Entsorgung elektrischer und elektronischer Geräte, die Wiederaufbereitung und die Sam-

melpunkte erhalten Sie bei den lokalen Behörden, Entsorgungsunternehmen, im Fachhandel und beim Hersteller des Gerätes.

16.3 ✓ ROHS KONFORMITÄT

Dieses Produkt entspricht der europäischen RoHS-Richtlinie zur Beschränkung der Verwendung bestimmter gefährlicher Stoffe in Elektro- und Elektronikgeräten sowie deren Abwandlungen.

16.4 CE KENNZEICHEN

Das aufgedruckte CE Kennzeichen entspricht den geltenden EU Normen und signalisiert, dass das Gerät die Anforderungen aller für dieses Produkt gültigen EU-Richtlinien erfüllt.

**DÖRR Überwachungskamera
SnapShot Mini Black 30MP 4K**

Artikel Nr. **204500**

Made in China

DÖRR GmbH

Messerschmittstr. 1

D-89231 Neu-Ulm

Fon: +49 731 970 37 69

info@doerr.gmbh

<https://doerr-outdoor.de>