

Fig. 1

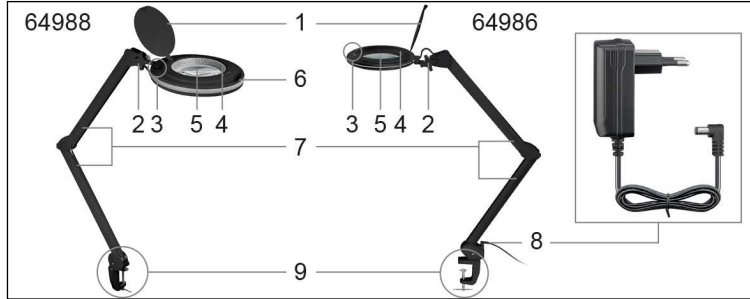

Fig. 2



Fig. 3

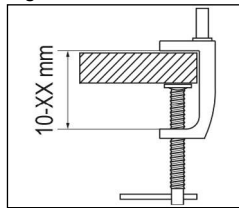

Fig. 4

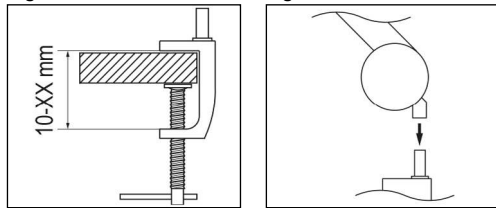
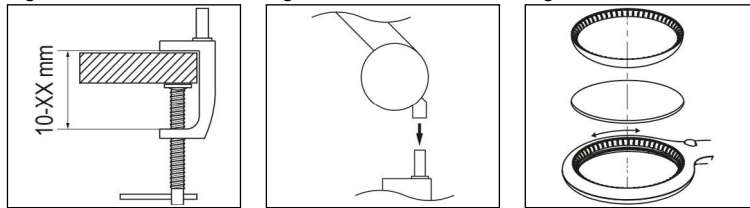

Fig. 5



Technische Daten / Specifications / Spécifications

Item number	64988	64986
Connections	Contour plug (Type C, CEE 7/17)	
Input voltage	220-240 V ~, 50/60 Hz	20 V ---, 0.5 A
Lens type	Crystal glass lens	Standard glass lens
Magnifying lens		Ø 127 mm
Magnification		3 dpt (1.75x)
LEDs	90 SMD LEDs	60 SMD LEDs
On-mode power (P <sub>an</sub> )	9 W	10 W
Useful luminous flux (Φ <sub>use</sub> ) in a wide cone (120°)	730 lm	800 lm
Luminous color	cool white	warm white - cool white
Color temperature	6500 K	3500 - 6500 K
Color rendering index		80 Ra
Beam angle	103°	108°
Energy efficiency class		F
L <sub>70</sub> B <sub>50</sub> lifetime		25000 h
Switching cycles		12500 x
Protection level / Protection class	IP20 / II	IP20 / III
Dimmability	Dimmable (6 settings)	
Weighted energy consumption	9 kWh / 1000 h	10 kWh / 1000 h
Working radius		700 mm
Magnifier head swivel range	360°	250°
Magnifier head tilt angle	90°	100°
Cable length	1.5 m	-
Thickness table clamp	10 - 60 mm	10 - 50 mm
Dimensions   Weight	820 x 650 x 230 mm   2590 g	820 x 650 x 205 mm   2232 g
<b>Power Supply</b>		
Connectors		EURO plug (Type C, CEE 7/16), DC plug 5.5 x 2.1 mm
Input		220-240 V ~, 50/60 Hz, 0.3 A max.
Output		20 V ---, 0.5 A, 10 W
Polarity		positive
Protections class		II
Cable length		1.5 m
Dimensions   Weight		62 x 60 x 39 mm   76.5 g

Verwendete Symbole / Symbols used / Symboles utilisés

For indoor use only	IEC 60417- 5957	Dimmable	IEC 60968
Alternating current	IEC 60417- 5032	Direct current	IEC 60417- 5031
Class II equipment	IEC 60417- 5172	Class III equipment	IEC 60417- 5180
Safety isolating transformer, short-circuit proof	IEC 60417 - 5947	Independent lighting auxiliary	IEC 60417 - 5138

DE

1 Sicherheitshinweise

Die Betriebsanleitung ist Bestandteil des Produktes und enthält wichtige Hinweise zum korrekten Gebrauch.  
• Lesen Sie die Betriebsanleitung vollständig und sorgfältig vor Gebrauch.  
Die Betriebsanleitung muss bei Unsicherheiten und Weitergabe des Produktes verfügbar sein.

- Bewahren Sie die Betriebsanleitung auf.
- Öffnen Sie niemals das Gehäuse.
- Modifizieren Sie Produkt und Zubehör nicht.
- Benutzen Sie Produkt, Produktteile und Zubehör nur in einwandfreiem Zustand.
- Reparieren Sie defekte Produkte nicht selbst, sondern wenden Sie sich an den Händler oder Hersteller.
- Lassen Sie das Gerät im Betrieb NIE unbeaufsichtigt.

Nicht für Kinder und Personen mit physisch und/oder psychisch eingeschränkten Fähigkeiten geeignet.  
• Sichern Sie Verpackung, Kleinteile und Dämmmaterial gegen unbeabsichtigte Benutzung.  
Beachten Sie in gewerblichen Einrichtungen stets die Unfallverhütungsvorschriften des Verbandes der gewerblichen Berufsgenossenschaft für elektrische Anlagen und Betriebsmittel.  
In Schulen, Ausbildungseinrichtungen, Hobby- und Selbsthilfwerkstätten ist der Umgang mit dem Produkt und dem Zubehör stets durch geschultes Personal zu überwachen.

**Quetschgefahr**  
• Stecken Sie keine Finger oder Gliedmaßen in die Klemmvorrichtung.

**Blindung**  
• Blicken Sie niemals direkt in die Lichtquelle.  
• Schauen Sie niemals durch die Linse in helle Lichtquellen, wie LED-Lampen oder Laser.  
Die Augen können dadurch geschädigt werden.

- Vermeiden Sie extreme Belastungen wie Hitze und Kälte, Nässe und direkte Sonneneinstrahlung, Mikrowellen sowie Vibrationen und mechanischen Druck.
- Verwenden Sie das Produkt nur im Trockenen.
- Installieren Sie das Produkt so, dass keine Personen oder Sachen z. B. durch Herabstürzen, Stolpern o. ä. verletzt oder beschädigt werden können.
- Installieren Sie das Produkt nicht in der Nähe von brennbaren Flüssigkeiten oder Gasen!

**Es besteht Brand- und Explosionsgefahr.**  
• Verwenden Sie nur das mitgelieferte Netzteil.  
Spannungsfrei nur bei gezogenem Stecker.

- Ziehen Sie im Notfall, nach Gebrauch und bei Gewitter den Netzstecker direkt am Steckergehäuse aus der Steckdose.
- Schalten Sie die Leuchte nach allen Arbeiten am Produkt aus und ziehen Sie den Netzstecker.

**Brandgefahr**  
Starkes Sonnenlicht wird durch die Linse gebündelt und kann zu einem Brennglas-Effekt mit Brandgefahr führen.  
• Halten Sie die Linse bei Nichtgebrauch stets von direkter Sonneneinstrahlung fern und schließen Sie IMMER die Abdeckklappe.  
• Befestigen Sie keine Gegenstände am Produkt.

**Schnittgefahr**  
Zerbrochenes Glas ist scharfkantig.  
• Entnehmen Sie die Linse vorsichtig.  
• Entsorgen Sie zerbrochenes Glas mit geeigneten Schutzmaßnahmen.  
Nicht geeignet für die Befestigung an Faser-, Kunststoff- und Hohlprofilplatten! Diese können mit der Zeit nachgeben.

2 Beschreibung und Funktion

**2.1 Produkt**  
Das Produkt ist eine energieeffiziente und vielseitig einsetzbare LED-Lupenleuchte mit tauschbarer Glaslinse. Sie ist ergonomisch geformt und variabel einstellbar, platzsparend und zur Montage an stabilen horizontalen Unterlagen konstruiert.

**2.2 Lieferumfang**  
64988: LED-Klemm-Lupenleuchte, Tischklemme, Betriebsanleitung  
64986: LED-Klemm-Lupenleuchte, Tischklemme, Netzteil, Betriebsanleitung

**2.3 Bedienelemente**  
Siehe Fig. 1.  
1 Abdeckklappe  
2 Feststellschraube  
3 Bedientaste  
4 Befestigungsring  
5 Lupenlinse  
6 Griff  
7 Schwenkarm  
8 Netzteil und DC-Anschluss  
9 Tischklemme

**3 Bestimmungsgemäßer Gebrauch**  
Eine andere als in Kapitel „Beschreibung und Funktion“ bzw. in den „Sicherheitshinweisen“ beschriebene Verwendung ist nicht gestattet. Dieses Produkt darf nur in trockenen Innenräumen benutzt werden. Das Nichtbeachten und Nichteinhalten dieser Bestimmungen und der Sicherheitshinweise kann zu schweren Unfällen, Personen- und Sachschäden führen.  
IP20: Dieses Produkt ist gegen mittelgroße Fremdkörper, aber nicht gegen Wassereintritt geschützt.

**4 Vorbereitung**  
1. Kontrollieren Sie den Lieferumfang auf Vollständigkeit und Unversehrtheit.  
2. Vergleichen Sie die technischen Daten von Produkt, Stromnetz und Peripheriegeräten. Diese müssen identisch sein.  
3. Prüfen Sie Unterlagen und Platten auf Stabilität.

5 Montage und Demontage

**VORSICHT!** Verletzungsgefahr durch ungeeignete Umgebungsbedingungen  
• Montieren Sie das Produkt nicht an Stellen mit direkter Sonneneinstrahlung bzw. starkem Licht.  
Das fördert das Ermüden der Augen.

**ACHTUNG!** Sachschäden  
• Montieren und demontieren Sie das Produkt vorsichtig.  
• Befestigen Sie die Klemme nur an stabilen Platten mit einer Stärke zwischen 10 - 50 mm (64986) bzw. 10 - 60 mm (64988).  
Nicht geeignet für die Befestigung an Faser-, Kunststoff- und Hohlprofilplatten! Diese können mit der Zeit nachgeben.  
• Halten Sie genügend Platz um das Produkt herum, um eine gute Belüftung und Mobilität zu gewährleisten.

5.1 Tischklemme befestigen

1. Positionieren Sie die Tischklemme (9) an einer stabilen Platte mit einer Stärke zwischen 10 - 50 mm (64986) bzw. 10 - 60 mm (64988).
2. Drehen Sie die Schraube fest, bis die Tischklemme fixiert ist.

5.2 Montage

1. Stecken Sie die LED-Lupenleuchte auf die Tischklemme (Siehe Fig. 3). Achten Sie beim Einstellen der LED-Lupenleuchte darauf, dass die Verbindung zur Tischklemme nur gesteckt ist.
2. Fixieren Sie die Feststellschraube (2) oben an der LED-Lupenleuchte nach Bedarf. Drehen Sie die Feststellschraube dazu im Uhrzeigersinn.

6 Anschluss und Bedienung

**VORSICHT!** Verletzungsgefahr durch Stolpern und Sturz

- Verlegen Sie Kabel auf sichere Weise.
- 6.1 Anschluss (64988)**  
• Schließen Sie den Netzstecker an eine gut zugängliche Steckdose an.

**6.2 Anschluss (64986)**  
1. Schließen Sie den Netzstecker vom Netzteil (8) an eine gut zugängliche Steckdose an.  
2. Schließen Sie den DC-Anschluss vom Netzteil an die Lupenleuchte an.

6.3 Bedienung

1. Prüfen Sie vor jedem Gebrauch, ob die Leuchte sicher befestigt ist.
2. Halten Sie mit einer Hand die Tischklemme sicher fest und richten Sie mit der anderen Hand die Leuchte aus.
3. Schalten Sie die Leuchte über die Bedientaste (3) an oder aus.

7 Dimmbarkeit

Siehe Fig. 2.  
**7.1 Lupenleuchte (64988)**  
• Die Lupenleuchte ist in 6 Stufen dimmbar. Wenn Sie Taste A drücken, wird das Licht heller, wenn Sie Taste B drücken, wird es dunkler.

**7.2 Lupenleuchte (64986)**  
Die Lupenleuchte verfügt über einen Ring mit warmweißen LEDs und einen Ring mit kaltweißen LEDs. Beide LED-Ringe sind über je zwei Tasten unabhängig voneinander in 6 Stufen dimmbar.

1. Drücken Sie die Taste C, um das warmweiße Licht heller zu machen. Durch Drücken der Taste D wird es dunkler.
  2. Drücken Sie die Taste E, um das kaltweiße Licht dunkler zu machen. Durch Drücken der Taste F wird es heller.
- Befinden sich beide LED-Ringe auf der gleichen Helligkeitsstufe, ergibt sich im Mix ein neutralweißes Licht. Befindet sich der warmweiße LED-Ring auf der höchsten Stufe und der kaltweiße auf der niedrigsten, wirkt das Licht warmweiß. Wenn Sie den warmweißen LED-Ring auf die niedrigste Stufe und den kaltweißen LED-Ring auf die höchste Stufe stellen, wirkt das Licht kaltweiß.

8 Leuchtmittel tauschen

Die Leuchtmittel sind fest verbaut und nicht tauschbar.

9 Lupenlinse entnehmen und tauschen

Die Lupenlinse ist tauschbar und kann bei Beschädigung oder für den Transport entnommen werden.  
1. Schalten Sie die Lupenleuchte aus.  
2. Stellen Sie die Leuchte waagrecht mit der Abdeckklappe nach oben zeigend ein.  
3. Drehen Sie den Befestigungsring (4) mit beiden Händen entgegen dem Uhrzeigersinn, um die Linse zu lösen (siehe Fig. 5).  
4. Entnehmen Sie die alte Lupenlinse (5).  
5. Setzen Sie eine neue Lupenlinse ein.  
6. Drehen Sie den Befestigungsring (4) mit beiden Händen im Uhrzeigersinn, um die Linse zu fixieren.

10 Wartung, Pflege, Lagerung und Transport

Das Produkt ist wartungsfrei.

**ACHTUNG!** Sachschäden  
• Überprüfen Sie regelmäßig den festen Sitz des Produktes/der Schrauben.  
• Ziehen Sie die Schrauben nicht zu fest an.  
Gewinde können beschädigt werden.  
• Gehen Sie beim Reinigen vorsichtig vor, um Kratzer zu vermeiden.  
• Schalten Sie das Produkt vor jeder Reinigung aus und ziehen Sie den Netzstecker.  
• Verwenden Sie zum Reinigen nur ein trockenes und weiches Tuch.  
• Verwenden Sie keine Reinigungsmittel und Chemikalien.  
• Lagern Sie das Produkt bei längerem Nichtgebrauch für Kinder unzugänglich und in trockener und staubgeschützter Umgebung.  
• Lagern Sie das Produkt kühl und trocken.  
• Heben Sie die Originalverpackung für den Transport auf.  
Druckstellen können sichtbar bleiben, wenn das Produkt demontiert wird.

11 Entsorgungshinweise

Elektrische und elektronische Geräte dürfen nach der europäischen WEEE Richtlinie nicht mit dem Hausmüll entsorgt werden. Deren Bestandteile müssen getrennt der Wiederverwertung oder Entsorgung zugeführt werden, weil giftige und gefährliche Bestandteile bei unsachgemäßer Entsorgung die Gesundheit und Umwelt nachhaltig schädigen können.  
Sie sind als Verbraucher nach dem Elektrogesetz (ElektroG) verpflichtet, elektrische und elektronische Geräte am Ende ihrer Lebensdauer an den Hersteller, die Verkaufsstelle oder an dafür eingerichtete, öffentliche Sammelstellen kostenlos zurückzugeben. Einzelheiten dazu regelt das jeweilige Landesrecht. Das Symbol auf dem Produkt, der Betriebsanleitung und/oder der Verpackung weist auf diese Bestimmungen hin. Mit dieser Art der Stofftrennung, Verwertung und Entsorgung von Altgeräten leisten Sie einen wichtigen Beitrag zum Schutz unserer Umwelt.  
WEEE Nr.: 82898622

EN

1 Safety instructions

The user manual is part of the product and contains important information for correct use.  
• Read the user manual completely and carefully before use.  
The user manual must be available for uncertainties and passing the product.  
• Keep this user manual.  
• Do not open the housing.  
• Do not modify product and accessories.  
• Use product, product parts and accessories only in perfect condition.  
• Do not repair defective products yourself, but contact the dealer or the manufacturer.  
• NEVER leave the product unattended while in operation.

Not recommended for children and people with physical and/or mentally limited capabilities.  
• Secure packaging, small parts and insulation against accidental use.  
Please always observe the accident prevention regulations for electrical systems and equipment set forth by the Health and Safety Executive.  
Trained personnel must always supervise the handling of products and accessories in schools, training facilities and workshops for hobbies and self-help.

**Risk of crushing**  
• Do not put your fingers or limbs in the clamping device.

**Blinding**  
• Never look directly into the light source.  
• Never look at bright sources of light, such as LED lamps or lasers, through the lens.  
The eyes can be damaged!

The eyes can be damaged!  
• Avoid stresses such as heat and cold, moisture and direct sunlight, microwaves, vibrations and mechanical pressure.  
• Only use in dry ambience.  
• Install the system and devices attached to it in a way that persons cannot be injured, or objects not be damaged for example by dropping or stumbling.  
• Do not install the product near flammable liquids or gases!

There is a risk of fire and explosion.  
• Use only the supplied power supply.  
Voltage-free only with pulled plug.

• In case of emergency, after use and during a thunderstorm, pull the mains plug out of the socket directly at the plug housing.  
• Switch the light off after doing any work on the product and unplug the power cord.

**Fire hazard**  
Intense sunlight is concentrated by the lens and can magnify it to the point that it creates a fire hazard.  
• Always keep the lens out of direct sunlight when it is not in use and ALWAYS close the cover flap.  
• Do not attach any objects to the product.

**Cutting hazard**  
Broken glass is extremely sharp.  
• Exercise caution when removing the lens.  
• Dispose broken glass with suitable protective measures.

Not suitable for fastening to fibreboard, plastics and hollow profiles! These can crack over time.

2 Description and function

**2.1 Product**  
The product is an energy-efficient and versatile LED magnifier lamp with replaceable glass lens. It is ergonomically shaped and variably adjustable, space-saving and designed for mounting on stable horizontal supports.

**2.2 Scope of delivery**  
64988: LED clamp magnifier lamp, table clamp, User Manual  
64986: LED clamp magnifier lamp, table clamp, power supply, User Manual

2.3 Operating Elements

- See Fig. 1.  
1 Cover flap  
2 Locking screw  
3 Operating button  
4 Fixing ring  
5 Magnifying lens  
6 Handle  
7 Swivel arm  
8 Power supply and DC connector  
9 Table clamp

3 Intended use

We do not permit using the device in other ways like described in chapter „Description and Function“ or in the „Safety Instructions“. Use the product only in dry interior rooms. Not attending to these regulations and safety instructions might cause fatal accidents, injuries, and damages to persons and property.  
IP20: This product is protected against medium sized foreign objects, but not against water ingress.

4 Preparation

1. Check the scope of delivery for completeness and integrity.
2. Compare the specifications of product, power supply and peripherals. These must be identical.
3. Check underlays and panels for stability.

5 Montage and dismounting

**CAUTION!** Risk of injury due to unsuitable environmental conditions  
• Do not mount the product in places with direct sunlight or strong light.  
This causes eye fatigue.

**NOTICE!** Material damage  
• Mount and dismount the product carefully.  
• Only attach the clamp to stable boards with a thickness between 10 - 50 mm (64986) or 10 - 60 mm (64988).  
Not suitable for fastening to fibre, plastic and hollow profile panels! These can give way over time.  
• Keep enough space around the product to ensure good ventilation and mobility.

5.1 Fastening the table clamp

1. Position the table clamp (9) on a stable board with a thickness between 10 - 50 mm (64986) or 10 - 60 mm (64988).
2. Tighten the screw until the table clamp is fixed.

5.2 Mounting

1. Place the LED magnifying lamp on the table clamp (see Fig. 3).  
When adjusting the LED magnifying lamp, make sure that the connection to the table clamp is only plugged in.
2. Fix the locking screw (2) at the top of the LED magnifying lamp as required. To do this, turn the locking screw clockwise.

6 Connection

**CAUTION!** Risk of injury from tripping and falling  
• Lay cables in a safe manner.

**6.1 Connection (64988)**  
• Connect the mains plug to an easily accessible socket.

**6.2 Connection (64986)**  
1. Connect the mains plug from the power supply (8) to an easily accessible socket.  
2. Connect the DC connector of the power supply to the magnifying lamp.

6.3 Operation

1. Before each use, check that the lamp is securely fastened.
2. Hold the table clamp securely with one hand and align the lamp with the other hand.
3. Switch the lamp on or off using the operating button (3).

**7 Dimmability**

See Fig. 2.

**7.1 Magnifying lamp (64988)**

- The magnifying lamp can be dimmed in 6 steps. If you press button A, the light becomes brighter, if you press button B, it becomes darker.

**7.2 Magnifying lamp (64986)**

The magnifying lamp has one ring with warm white LEDs and one ring with cool white LEDs. Both LED rings can be dimmed independently of each other in 6 steps via two buttons each.

- Press button C to make the warm white light brighter. Press button D to make it darker.
- Press the E key to make the cool white light darker. Press key F to make it brighter.

*If both LED rings are at the same brightness level, the mix results in a neutral white light. If the warm white LED ring is at the highest level and the cool white at the lowest, the light appears warm white. If you set the warm white LED ring to the lowest level and the cool white LED ring to the highest level, the light appears cool white.*

**8 Replacing the lamps**

The lamps are permanently installed and cannot be replaced.

**9 Removing and replacing the magnifying lens**

The magnifying lens is replaceable and can be removed if damaged or for transport.

- Switch off the magnifying lamp.
- Adjust the lamp horizontally with the cover flap pointing upwards.
- Turn the fastening ring (4) counterclockwise with both hands to loosen the lens (see Fig. 5).
- Remove the old magnifying lens (5).
- Insert a new magnifying lens.
- Turn the fixing ring (4) clockwise with both hands to fix the lens.

**10 Maintenance, Care, Storage and Transportation**

The product is maintenance-free.

**NOTICE! Material damage**

- Regularly check the tightness of product/screws.
- Do not overtighten the screws. *Threads can be damaged.*
- Be careful to avoid scratches.
- Switch the product off and unplug it from the mains before each cleaning.
- Only use a dry and soft cloth for cleaning.
- Do not use detergents or chemicals.
- Store the product out the reach of children and in a dry and dust-protected ambience when not in use.
- Store cool and dry.
- Keep and use the original packaging for transport. *Pressure marks may remain visible when the product is disassembled.*

**11 Disposal instructions**

According to the European WEEE directive, electrical and electronic equipment must not be disposed with consumers waste. Its components must be recycled or disposed apart from each other. Otherwise contaminative and hazardous substances can damage the health and pollute the environment. As a consumer, you are committed by law to dispose electrical and electronic devices to the producer, the dealer, or public collecting points at the end of the devices lifetime for free. Particulars are regulated in national right. The symbol on the product, in the user manual, or at the packaging alludes to these terms. With this kind of waste separation, application, and waste disposal of used devices you achieve an important share to environmental protection.

WEEE No: 82898622

**FR**

**1 Consignes de sécurité**

*Le mode d'emploi fait partie intégrante du produit et comprend d'importantes informations pour une bonne installation et une bonne utilisation.*

- Lisez le mode d'emploi attentivement et complètement avant de l'utiliser.

*Le mode d'emploi doit être disponible à des incertitudes et transfert du produit.*

- Conservez soigneusement ce mode d'emploi.
- Ne pas ouvrir le boîtier.
- Ne modifiez pas le produit et les accessoires.
- Utilisez le produit, pièces et accessoires des produits uniquement en parfait état.
- Ne réparez pas vous-même les produits défectueux, mais contactez le revendeur ou le fabricant.
- NE JAMAIS laisser sans surveillance pendant l'opération.

*Non recommandé pour les enfants et les personnes dont les capacités physiques et/ou mentaux limités.*

- Sécuriser l'emballage, petites pièces et l'isolation contre l'utilisation accidentelle.

*Pour les locaux professionnels/commerciaux/industriels, respectez toujours les directives de prévention des accidents de la fédération des professionnels des installations et équipements électriques.*

*Dans les écoles, les établissements de formation, les locaux associatifs et de loisir, le produit et les accessoires doivent toujours être surveillés par du personnel formé.*

**Risque d'écrasement**

- N'insérez pas vos doigts ni d'autres parties du corps dans le dispositif de blocage.

**Aveuglant**

- Ne regardez jamais directement la source lumineuse.
- Ne regardez jamais des sources de lumière vive, comme des lampes LED ou des lasers, à travers la lentille.

*Cela pourrait endommager leurs yeux !*

- Éviter des conditions extrêmes, telles que la chaleur extrême et froid, l'humidité et de la lumière directe du soleil, ainsi que microondes, des vibrations et de la pression mécanique.
- Utiliser uniquement dans une ambiance sèche.
- Installez le produit de sorte à ce qu'aucune personne ou aucun objet ne puisse être blessé/endommagé en chutant, trébuchant, etc.
- N'installez pas le produit à proximité de liquides ou de gaz inflammables !

*Il existe un risque d'incendie et d'explosion.*

- Utilisez uniquement l'adaptateur secteur fourni.

*Sans surcharge de tension uniquement lorsque le bouchon est tiré.*

- En cas d'urgence, après l'utilisation et pendant un orage, retirez la fiche secteur de la prise directement au niveau du boîtier de la fiche.
- Éteignez la lampe après tous les travaux sur le produit et retirez la fiche réseau.

**Risque d'incendie**

*La lentille fait converger les rayons intenses du soleil, ce qui peut entraîner un effet loupe avec un risque d'incendie.*

- Éloignez toujours la lentille des rayons directs du soleil lorsqu'elle n'est pas utilisée et fermez TOUJOURS le couvercle.
- Ne fixez aucun objet au produit.

**Risque de coupure**

*Le verre brisé présente des arêtes vives.*

- Retirez la lentille avec précaution.

- Éliminer le verre brisé en prenant les mesures de protection appropriées.

*Ne convient pas pour la fixation sur des panneaux en fibres, en plastique ou en profilés creux ! Ceux-ci peuvent céder avec le temps.*

**2 Description et fonction**

**2.1 Produit**

Le produit est une lampe loupe à LED efficace et polyvalente avec une lentille en verre interchangeable, de forme ergonomique et réglable, peu encombrante et conçue pour être montée sur des supports horizontaux stables.

**2.2 Contenu de la livraison**

**64988** : Lampe loupe à pince LED, pince de table, Mode d'emploi

**64986** : Lampe loupe à pince LED, pince de table, bloc d'alimentation, Mode d'emploi

**2.3 Éléments de commande**

Voir la Fig. 1.

<b>1</b> Couvercle de protection	<b>5</b> Lentille de la loupe	<b>8</b> Bloc d'alimentation et prise DC
<b>2</b> Vis de blocage	<b>6</b> Poignée	<b>9</b> Pince de table
<b>3</b> Bouton de commande	<b>7</b> Bras pivotant	
<b>4</b> Anneau de fixation		

**3 Utilisation prévue**

Nous n'autorisons pas l'utilisation du dispositif d'une façon différente de celle décrite au chapitre „Description et Fonctions“ et „Consignes de sécurité“. Utilisez le produit uniquement dans des espaces intérieurs secs. Ne pas respecter ces instructions de sécurité et points de règlement est susceptible de provoquer des accidents mortels, blessures et dommages à la personne et à ses biens.

**IP20**: Ce produit est protégé contre les corps étrangers de taille moyenne, mais pas contre les infiltrations d'eau.

**4 Préparation**

- Vérifiez le contenu de livraison pour l'exhaustivité et l'intégrité.
- Comparez les caractéristiques techniques du produit, du réseau électrique et des appareils périphériques. *Ces données doivent être identiques.*
- Vérifier la stabilité des supports et des plaques.

**5 Montage et démontage**

**ATTENTION ! Risque de blessure dû à des conditions environnementales inadaptées**

- Ne montez pas le produit dans des endroits directement exposés au soleil ou à une forte lumière. *Cela entraîne une fatigue oculaire.*

**AVERTISSEMENT ! Dommages matériels**

- Montez et démontez le produit avec précaution.
- Ne fixez la pince que sur des planches stables d'une épaisseur comprise entre 10 et 50 mm (64986) ou 10 et 60 mm (64988).

*Ne convient pas pour la fixation sur des panneaux en fibre, en plastique et en profilés creux ! Ceux-ci peuvent céder avec le temps.*

- Gardez suffisamment d'espace autour du produit pour assurer une bonne ventilation et une bonne mobilité.

**5.1 Fixer la pince de table**

- Placez la pince de table (9) sur un panneau stable d'une épaisseur comprise entre 10 et 50 mm (64986) ou 10 et 60 mm (64988).
- Serrez la vis jusqu'à ce que la pince de table soit fixée.

**5.2 Montage**

- Placez la lampe loupe LED sur la pince de table (voir Fig. 3). *Lors du réglage de la lampe loupe LED, veillez à ce que la connexion à la pince de table soit uniquement enfilée.*
- Fixez la vis de blocage (2) en haut de la lampe loupe à LED selon les besoins. Pour ce faire, tournez la vis de blocage dans le sens des aiguilles d'une montre.

**6 Connexion**

**ATTENTION ! Risque de blessure par trébuchement ou chute**

- Posez les câbles de manière sûre.

**6.1 Connexion (64988)**

- Branchez la fiche d'alimentation sur une prise de courant facilement accessible.

**6.2 Connexion (64986)**

- Branchez la fiche secteur du bloc d'alimentation (8) sur une prise facilement accessible.
- Branchez le connecteur DC du bloc d'alimentation à la lampe loupe.

**6.3 Fonctionnement**

- Avant chaque utilisation, vérifiez que la lampe est bien fixée.
- Tenez fermement la pince de table d'une main et orientez la lampe avec l'autre main.
- Allumez ou éteignez la lampe à l'aide du bouton de commande (3).

**7 Possibilité de faire varier l'intensité lumineuse**

Voir Fig. 2.

**7.1 Lampe loupe (64988)**

- La lampe loupe peut être réglée en 6 étapes. Si vous appuyez sur le bouton A, la lumière devient plus claire, si vous appuyez sur le bouton B, elle devient plus sombre.

**7.2 Lampe loupe (64986)**

La lampe loupe comporte un anneau de LED blanc chaud et un anneau de LED blanc froid. Les deux anneaux de LED peuvent être réglés indépendamment l'un de l'autre en 6 étapes grâce à deux boutons chacun.

- Appuyez sur le bouton C pour rendre la lumière blanc chaud plus brillante. Appuyez sur la touche D pour la rendre plus sombre.
- Appuyez sur la touche E pour rendre la lumière blanche froide plus sombre. Appuyez sur la touche F pour la rendre plus claire.

*Si les deux anneaux LED sont au même niveau de luminosité, le mélange donne une lumière blanche neutre. Si l'anneau de LED blanc chaud est au niveau le plus élevé et le blanc froid au niveau le plus bas, la lumière apparaît blanc chaud. Si l'anneau de LED blanc chaud est au niveau le plus bas et l'anneau de LED blanc froid au niveau le plus haut, la lumière apparaît blanc froid.*

**8 Remplacement des lampes**

Les lampes sont installées de façon permanente et ne peuvent pas être remplacées.

**9 Retrait et remplacement de la lentille de la loupe**

La lentille de la loupe est remplaçable et peut être retirée si elle est endommagée ou pour le transport.

- Éteignez la lampe loupe.
- Réglez la lampe à l'horizontale, le volet de protection étant dirigé vers le haut.
- Tournez la bague de fixation (4) dans le sens inverse des aiguilles d'une montre avec les deux mains pour desserrer la lentille (voir Fig. 5).
- Retirez l'ancienne lentille de loupe (5).
- Insérez une nouvelle lentille de loupe.
- Tournez la bague de fixation (4) dans le sens des aiguilles d'une montre avec les deux mains pour fixer la lentille.

**10 Maintenance, Entretien, Stockage et Transport**

Le produit est sans entretien.

**AVERTISSEMENT! Dommages matériels**

- Vérifiez régulièrement l'étanchéité du produit/du vis.
- Ne serrez pas trop les vis. *Les fils peuvent être endommagés.*
- Faites attention à éviter les éraflures.
- Éteignez le produit et débranchez-le avant tout nettoyage.
- Utilisez uniquement un chiffon doux et sec pour le nettoyage.
- Ne pas utiliser de détergents et de produits chimiques.
- Conserver le produit hors de la portée des enfants et dans une ambiance sèche et protégé de la poussière lorsqu'il ne est pas en cours d'utilisation.
- Endroit frais et sec.
- Conserver et utiliser l'emballage d'origine pour le transport. *Des points de pression peuvent rester visibles lorsque le produit est démonté.*

**11 Instructions pour l'élimination**

Selon la directive européenne DEEE, la mise au rebut des appareils électriques et électroniques avec les déchets domestiques est strictement interdite. Leurs composants doivent être recyclés ou éliminés de façon séparée. Les composants toxiques et dangereux peuvent causer des dommages durables à la santé et à l'environnement s'ils ne sont pas éliminés correctement. Vous, en tant que consommateur, êtes commis par la loi à la mise au rebut des appareils électriques et électroniques auprès du fabricant, du distributeur, ou des points publics de collecte à la fin de la durée de vie des dispositifs, et ce de façon gratuite. Les détails sont réglementés dans le droit national. Le symbole sur le produit, dans le manuel d'utilisation, ou sur l'emballage fait référence à ces termes. Avec ce genre de séparation des déchets, d'application et d'élimination des déchets d'appareils usagés, vous réalisez une part importante de la protection de l'environnement.

No DEEE : 82898622



Fig. 1

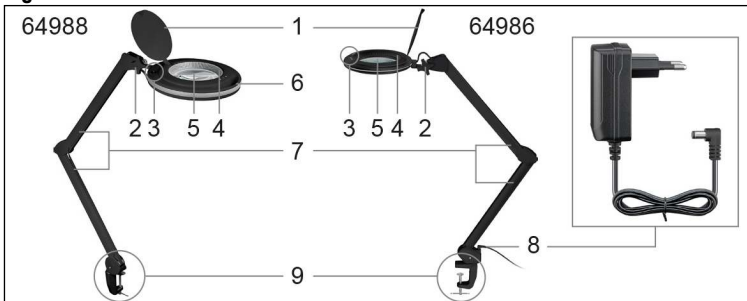

Fig. 2

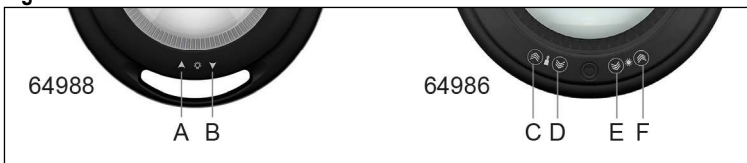

Fig. 3

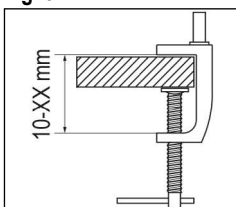

Fig. 4

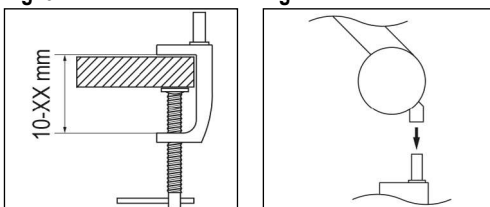
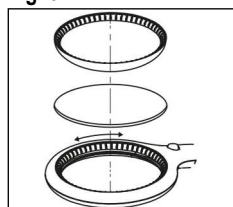

Fig. 5



## Specifiche / Datos técnicos / Technische gegevens

Item number	64988	64986
Connections	Contour plug (Type C, CEE 7/17)	
Input voltage	220-240 V ~, 50/60 Hz	20 V =, 0.5 A
Lens type	Crystal glass lens	Standard glass lens
Magnifying lens	Ø 127 mm	
Magnification	3 dpt (1.75x)	
LEDs	90 SMD LEDs	60 SMD LEDs
On-mode power (P <sub>on</sub> )	9 W	10 W
Useful luminous flux (Φ <sub>use</sub> ) in a wide cone (120°)	730 lm	800 lm
Luminous color	cool white	warm white - cool white
Color temperature	6500 K	3500 - 6500 K
Color rendering index	80 Ra	
Beam angle	103°	108°
Energy efficiency class	F	
L <sub>70</sub> B <sub>50</sub> lifetime	25000 h	
Switching cycles	12500 x	
Protection level / Protection class	IP20 / II	IP20 / III
Dimmability	Dimmable (6 settings)	
Weighted energy consumption	9 kWh / 1000 h	10 kWh / 1000 h
Working radius	700 mm	
Magnifier head swivel range	360°	250°
Magnifier head tilt angle	90°	100°
Cable length	1.5 m	-
Thickness table clamp	10 - 60 mm	10 - 50 mm
Dimensions   Weight	820 x 650 x 230 mm   2590 g	820 x 650 x 205 mm   2232 g
<b>Power Supply</b>		
Connectors	EURO plug (Type C, CEE 7/16), DC plug 5.5 x 2.1 mm	
Input	220-240 V ~, 50/60 Hz, 0.3 A max.	
Output	20 V =, 0.5 A, 10 W	
Polarity	positive	
Protection class	II	
Cable length	1.5 m	
Dimensions   Weight	62 x 60 x 39 mm   76.5 g	

## Simboli utilizzati / Símbolos utilizados / Gebruikte symbolen

For indoor use only	IEC 60417-5957	Dimmable	IEC 60968	
Alternating current	IEC 60417-5032	Direct current	IEC 60417-5031	
Class II equipment	IEC 60417-5172	Class III equipment	IEC 60417-5180	
Safety isolating transformer, short-circuit proof	IEC 60417-5947	Independent lighting auxiliary	IEC 60417-5138	

## IT

## 1 Istruzioni per la sicurezza

Le istruzioni per l'uso è parte integrante del prodotto e contiene importanti informazioni per un uso corretto.

- Leggere attentamente e completamente le istruzioni prima dell'uso.
- Conservare queste istruzioni per l'uso.
- Non aprire la custodia.
- Non modificare prodotti e accessori.
- Utilizzare il prodotto, le parti del prodotto e gli accessori solo in perfette condizioni.
- Non riparare personalmente i prodotti difettosi, ma contattare il rivenditore o il produttore.
- MAI lasciare incustodita finché è accesa.

Le istruzioni per l'uso essere disponibile per le incertezze e trasferimento del prodotto.

- Non raccomandato per i bambini e le persone con capacità fisiche e / o mentalmente limitato.
- Assicurare l'imballaggio, le piccole parti e il materiale isolante contro l'uso accidentale.
- Nelle installazioni commerciali, osservare in ogni momento le prescrizioni in materia di prevenzione degli infortuni dell'Unione dell'associazione commerciale di categoria per gli impianti e le apparecchiature elettriche.
- All'interno di scuole, istituti di formazione, officine adibite ad attività di hobbistica e iniziative personali, la gestione del prodotto e degli accessori dovrà essere costantemente monitorata da personale addestrato.

**Pericolo di schiacciamento**

- Non inserire le dita o gli arti nel dispositivo di bloccaggio.

**Abbacinare**

- Non guardare mai direttamente verso la sorgente luminosa.
- Non usare mai la lente per fissare fonti luminose, come ad esempio lampade a LED o laser.
- Gli occhi possono danneggiarsi.
- Evitare condizioni estreme, calore estremo e ispezionata la freddezza, umidità e luce diretta del sole, così come forni a microonde, vibrazioni e pressione meccanica
- Utilizzare solo in un ambiente asciutto.
- Montare il prodotto accertandosi che non arrechi danni a cose o lesioni a persone, ad es. evitando i rischi connessi a caduta, inciampo e simili.
- Non installare il prodotto vicino a liquidi o gas infiammabili!

**C'è il rischio di incendio ed esplosione.**

- Utilizzare solo l'adattatore DC in dotazione.
- Senza tensione solo quando si tira la spina.
- In caso di emergenza, dopo l'uso e durante un temporale, estrarre la spina di rete dalla presa direttamente dall'alloggiamento della spina.
- Dopo ogni intervento, spegnere la lampada e scollegare la spina elettrica.

**Pericolo d'incendio**  
I raggi solari intensi vengono concentrati dalla lente, che in questo caso potrà fungere da lente di focalizzazione e innescare un rischio di incendio.

- In caso di inutilizzo, tenere la lente sempre lontano dalla luce solare diretta e chiudere SEMPRE lo sportello del coperchio.
- Non attaccare alcun oggetto al prodotto.

**Risque de coupure**

Le schegge di vetro sono taglienti.

- Estrarre la lente con cautela.
- Smaltire vetro rotto con misure di protezione adeguate.
- Non adatto al fissaggio su pannelli in fibra, plastica e profili cavi! Questi possono cedere col tempo.

## 2 Descrizione e funzione

## 2.1 Prodotto

Il prodotto è una lampada d'ingrandimento a LED versatile ed efficiente dal punto di vista energetico con lente di vetro sostituibile, ha una forma ergonomica ed è regolabile in modo variabile, è poco ingombrante ed è progettato per essere montato su supporti orizzontali stabili.

## 2.2 Contenuto della confezione

64988: Lampada con lente d'ingrandimento a LED, morsetto da tavolo, Istruzioni per l'uso

64986: Lampada con lente d'ingrandimento a LED, morsetto da tavolo, alimentatore, Istruzioni per l'uso

## 2.3 Elementi di comando

Vedi Fig. 1.

- 1 Lembo di copertina
- 2 Vite di bloccaggio
- 3 Pulsante operativo
- 4 Anello di fissaggio
- 5 Lente d'ingrandimento
- 6 Maniglia
- 7 Braccio girevole
- 8 Alimentazione e connettore DC
- 9 Morsetto da tavolo

## 3 Uso previsto

Non è consentito l'uso del dispositivo in modo diverso da quello descritto nel capitolo „Descrizione e Funzione” o „Istruzioni per la sicurezza”. Usare il prodotto solamente in ambienti interni asciutti. La mancata osservanza di queste regole e delle istruzioni per la sicurezza può provocare incidenti fatali, lesioni e danni a persone e proprietà.

**IP20:** Questo prodotto è protetto contro i corpi estranei medie, ma non contro le infiltrazioni d'acqua.

## 4 Preparazione

1. Controllare fornitura sia completa e garantire l'integrità.
2. Confronto le specifiche del prodotto, alimentazione e periferiche.
3. Controllare la stabilità dei sottofondi e dei pannelli.

## 5 Montaggio e smontaggio

**ATTENZIONE!** Rischio di lesioni dovute a condizioni ambientali inadeguate

- Non montare il prodotto in luoghi con luce solare diretta o luce forte.
- Questo provoca l'affaticamento degli occhi.

**AVVERTENZA!** Danni materiali

- Montare e smontare il prodotto con attenzione.
- Fissare il morsetto solo su tavole stabili con uno spessore compreso tra 10 - 50 mm (64986) o 10 - 60 mm (64988).
- Non adatto al fissaggio su pannelli in fibra, plastica e profili cavi! Questi possono cedere nel tempo.
- Mantenere abbastanza spazio intorno al prodotto per garantire una buona ventilazione e mobilità.

## 5.1 Fissare il morsetto del tavolo

1. Posizionare il morsetto da tavolo (9) su una tavola stabile con uno spessore compreso tra 10 - 50 mm (64986) o 10 - 60 mm (64988).
2. Stringere la vite fino a quando il morsetto da tavolo è fissato.

## 5.2 Montaggio

1. Posizionare la lampada d'ingrandimento a LED sul morsetto da tavolo (vedi Fig. 3). Quando si regola la lampada d'ingrandimento a LED, assicurarsi che il collegamento al morsetto da tavolo sia solo inserito.
2. Fissare la vite di bloccaggio (2) sulla parte superiore della lampada d'ingrandimento a LED come richiesto. A tal fine, girare la vite di bloccaggio in senso orario.

## 6 Collegamento

**ATTENZIONE!** Rischio di lesioni da inciampo e caduta

- Posare i cavi in modo sicuro.

## 6.1 Collegamento (64988)

- Collegare la spina di rete a una presa facilmente accessibile.

## 6.2 Collegamento (64986)

1. Collegare la spina dell'alimentatore (8) ad una presa facilmente accessibile.
2. Collegare il connettore DC dell'alimentatore alla lampada d'ingrandimento.

## 6.3 Operativo

1. Prima di ogni utilizzo, controllate che la lampada sia ben fissata.
2. Tenere saldamente il morsetto del tavolo con una mano e allineare la lampada con l'altra mano.
3. Accendere o spegnere la lampada con il pulsante di comando (3).

## 7 Dimmabilità

Vedi Fig. 2.

## 7.1 Lampada con lente d'ingrandimento (64988)

- La lampada d'ingrandimento può essere attenuata in 6 passi. Se si preme il pulsante A, la luce diventa più chiara, se si preme il pulsante B, diventa più scura.

## 7.2 Lampada con lente d'ingrandimento (64986)

La lampada d'ingrandimento ha un anello con LED bianchi caldi e un anello con LED bianchi freddi. Entrambi gli anelli LED possono essere regolati indipendentemente l'uno dall'altro in 6 passi tramite due pulsanti ciascuno.

1. Premi il pulsante C per rendere la luce bianca calda più luminosa. Premere il tasto D per renderla più scura.
2. Premere il tasto E per rendere la luce bianca fredda più scura. Premere il tasto F per renderla più luminosa.

Se entrambi gli anelli LED sono allo stesso livello di luminosità, il mix risulta in una luce bianca neutra. Se l'anello LED bianco caldo è al livello più alto e quello bianco freddo al più basso, la luce appare bianco caldo. Se l'anello del LED bianco caldo è al livello più basso e l'anello del LED bianco freddo al livello più alto, la luce appare bianca fredda.

## 8 Sostituzione delle lampade

Le lampade sono installate in modo permanente e non possono essere sostituite.

## 9 Rimozione e sostituzione della lente d'ingrandimento

La lente d'ingrandimento è sostituibile e può essere rimossa se danneggiata o per il trasporto.

1. Spegnere la lampada d'ingrandimento.
2. Regolare la lampada orizzontalmente con l'aletta di copertura rivolta verso l'alto.
3. Girare l'anello di fissaggio (4) in senso antiorario con entrambe le mani per allentare la lente (vedi Fig. 5).
4. Rimuovere la vecchia lente d'ingrandimento (5).
5. Inserire una nuova lente d'ingrandimento.
6. Girare l'anello di fissaggio (4) in senso orario con entrambe le mani per fissare la lente.

## 10 Manutenzione, cura, conservazione e trasporto

Il prodotto è esente da manutenzione.

**AVVERTENZA!** Danni materiali

- Controllare regolarmente la tenuta del prodotto/vite.
- Non stringere le viti troppo stretto.

Le filettature possono essere danneggiate.

- Prestare attenzione per evitare di graffiare il prodotto.
- Spegnere il prodotto e scollegarlo dalla rete prima di ogni pulizia.
- Utilizzare un panno asciutto e morbido solo per la pulizia.
- Non utilizzare detersivi e prodotti chimici.
- Conservare il prodotto fuori dalla portata dei bambini e in un ambiente asciutto e protetto dalla polvere quando non in uso.
- Conservare fresco e asciutto.
- Conservare e utilizzare l'imballaggio originale per il trasporto.
- I segni di pressione possono rimanere visibili quando il prodotto è smontato.

## 11 Note per lo smaltimento

In conformità alla Direttiva Europea WEEE, le attrezzature elettriche ed elettroniche non devono essere smaltite insieme ai rifiuti urbani. I componenti devono essere riciclati o smaltiti separatamente. Componenti tossici e pericolosi possono causare danni permanenti alla salute e all'ambiente se smaltiti in modo inadeguato. Il consumatore è obbligato per legge a portare le attrezzature elettriche ed elettroniche presso punti di raccolta pubblici oppure presso il rivenditore o il produttore al termine della loro durata utile. Devono anche essere osservate tutte le leggi e le normative locali. Il simbolo apposto sul prodotto, nel manuale o sulla confezione richiama l'attenzione su questi termini. Con questo tipo di raccolta differenziata e smaltimento dei prodotti usati si contribuisce in modo sostanziale alla protezione dell'ambiente.

WEEE No. 82898622

**ES**

## 1 Instrucciones de seguridad

Las instrucciones de uso son parte del producto y contienen información importante para el uso correcto.

- Lea las instrucciones de uso completamente y cuidadosamente antes de usar.

Las instrucciones de uso deben estar disponibles en caso de incertidumbre y transmisión del producto.

- Guarde las instrucciones de uso.
- No abra la carcasa.
- No modifique el producto y los accesorios.
- Utilice el producto, las piezas del producto y los accesorios solo si están en perfecto estado.
- No repare los productos defectuosos usted mismo, pero contactese con el distribuidor o el fabricante.
- ¡No lo deje NUNCA en funcionamiento y sin supervisión!

No adecuado para niños ni personas cuyas capacidades físicas y/o psíquicas estén limitadas.

- Proteja el embalaje, las piezas pequeñas y el material aislante contra un uso accidental.

En las instalaciones comerciales, tenga siempre en cuenta las normas de prevención de accidentes establecidas por la asociación de mutuas profesionales de seguro y de previsión contra accidentes laborales para sistemas y equipos eléctricos.

En escuelas, instituciones de enseñanza, talleres para el desarrollo de aficiones y trabajos propios, el uso de los productos y los accesorios debe estar siempre supervisado por personal debidamente formado.

**Peligro de aplastamiento**

- No introduzca los dedos ni las extremidades en el dispositivo de sujeción.

**Deslumbramiento**

- No mire nunca directamente la luz.
- No mire nunca hacia fuentes de luz brillantes, como luces LED, ni láseres, a través de la lente.

Hacerlo podría causar lesiones oculares.

- Evite exponer el dispositivo a cargas extremas, como calor y frío, humedad y la radiación directa del sol, así como a vibraciones y presión mecánica.
- Utilícelo solo en seco.
- Instale el producto de manera que no cause lesiones ni daños a personas o cosas, por ejemplo, al caerse o tropezar.
- No instale el producto cerca de líquidos o gases inflamables.

Existe riesgo de incendio y explosión.

- Utilice únicamente la fuente de alimentación suministrada.

Libre de voltaje solo con enchufe extraído.

- En caso de emergencia, después del uso y durante las tormentas eléctricas, desenchufe el cable de alimentación directamente de la carcasa del enchufe.
- Apague la lámpara una vez que haya terminado todos los trabajos en el producto y desconecte el enchufe.

Libre de voltaje solo con enchufe extraído.

- En caso de emergencia, después del uso y durante las tormentas eléctricas, desenchufe el cable de alimentación directamente de la carcasa del enchufe.
- Apague la lámpara una vez que haya terminado todos los trabajos en el producto y desconecte el enchufe.

**Peligro de incendio**

La luz solar intensa se enfoca a través de la lente y puede provocar un efecto lupa o de vidrio ustorio, con el consecuente peligro de incendio.

- Cuando no esté en uso, mantenga la lente alejada de la luz solar directa y cierre SIEMPRE la tapa.
- No coloque ningún objeto en el producto.

**Peligro de corte**

El cristal roto tiene los bordes afilados.

- Retire cuidadosamente la lente.
- Elimine el cristal roto empleando las medidas de protección adecuadas.

No es adecuado para la fijación de tableros de fibra, plástico y perfiles huecos. Estos pueden ceder con el tiempo.

## 2 Descripción y funcionamiento

## 2.1 Producto

El producto es una lámpara de lupa LED energéticamente eficiente y versátil con lente de cristal reemplazable, tiene una forma ergonómica y se puede ajustar de forma variable, ahorra espacio y está diseñada para ser montada en soportes horizontales estables.

## 2.2 Volumen de suministro

64988: Lámpara de lupa de pinza LED, pinza de mesa, Instrucciones de uso

64986: Lámpara de lupa de pinza LED, pinza de mesa, fuente de alimentación, Instrucciones de uso

## 2.3 Elementos de manejo

Véase la Fig. 1.

- |                           |                    |  |
|---------------------------|--------------------|--|
| 1 Solapa de la cubierta   | 5 Lente de aumento | 8 Fuente de alimentación y conector DC |
| 2 Tornillo de bloqueo     | 6 Mango            | 9 Pinza de mesa                        |
| 3 Botón de funcionamiento | 7 Brazo giratorio  |  |
| 4 Anillo de fijación      |                    |  |

## 3 Uso conforme a lo previsto

No se permite un uso distinto al descrito en el capítulo «Descripción y funcionamiento» o «Indicaciones de seguridad». Este producto solamente se puede utilizar en interiores secos. La inobservancia y el incumplimiento de estas normas e indicaciones de seguridad pueden derivar en accidentes graves, daños personales y materiales.

**IP20:** Este producto está protegido contra cuerpos extraños de tamaño medio, pero no contra la entrada de agua.

## 4 Preparación

1. Compruebe que el volumen de suministro esté completo e íntegro.
2. Compare los datos técnicos del producto con los de la red eléctrica y los dispositivos periféricos. Estos deben ser idénticos.
3. Compruebe la estabilidad de los armazones y los paneles.

## 5 Montaje y desmontaje

**¡CUIDADO!** Riesgo de lesiones debido a condiciones ambientales inadecuadas

- No monte el producto en lugares con luz solar directa o fuerte.
- Esto provoca fatiga ocular.

**¡ATENCIÓN!** Daños materiales

- Monte y desmonte el producto con cuidado.
- Coloque la pinza sólo en tableros estables con un grosor entre 10 - 50 mm (64986) o 10 - 60 mm (64988).
- No es adecuado para la fijación en tableros de fibra, plástico y perfiles huecos. Estos pueden ceder con el tiempo.
- Mantenga suficiente espacio alrededor del producto para garantizar una buena ventilación y movilidad.

## 5.1 Fijación de la abrazadera de la mesa

1. Coloque la abrazadera de la mesa (9) sobre una tabla estable con un grosor entre 10 - 50 mm (64986) o 10 - 60 mm (64988).
2. Apriete el tornillo hasta que la abrazadera de la mesa quede fijada.

## 5.2 Montaje

1. Coloque la lámpara de aumento LED en la abrazadera de la mesa (véase la Fig. 3). Al ajustar la lámpara de aumento LED, asegúrese de que la conexión a la pinza de mesa sólo esté enchufada.
2. Fije el tornillo de bloqueo (2) en la parte superior de la lámpara de aumento LED según sea necesario. Para ello, gire el tornillo de bloqueo en el sentido de las agujas del reloj.

## 6 Conexión

**¡CUIDADO!** Riesgo de lesiones por tropiezos y caídas

- Coloque los cables de forma segura.

## 6.1 Conexión (64988)

- Conecte el enchufe a una toma de corriente de fácil acceso.

## 6.2 Conexión (64986)

1. Conecte el enchufe de la fuente de alimentación (8) a una toma de corriente de fácil acceso.
2. Conecte el conector de DC de la fuente de alimentación a la lámpara de aumento.

### 6.3 Manejo

- Antes de cada uso, compruebe que la lámpara está bien sujeta.
- Sujete firmemente la abrazadera de la mesa con una mano y alinee la lámpara con la otra.
- encienda o apague la lámpara con el botón de mando (3).

### 7 Atenuabilidad

Véase la Fig. 2.

#### 7.1 Lámpara de lupa (64988)

- La lámpara de lupa puede atenuarse en 6 pasos. Si se pulsa el botón A, la luz se vuelve más brillante, si se pulsa el botón B, se oscurece.

#### 7.2 Lámpara de lupa (64986)

La lámpara de aumento tiene un anillo con LEDs blanco cálido y otro con LEDs blanco frío. Ambos anillos de LEDs pueden regularse independientemente uno del otro en 6 pasos mediante dos botones cada uno.

- Pulse el botón C para que la luz blanca cálida sea más brillante. Pulse el botón D para hacerla más oscura.
- Pulse la tecla E para que la luz blanca fría sea más oscura. Pulse la tecla F para hacerla más brillante. *Si ambos anillos de LEDs están al mismo nivel de brillo, la mezcla da como resultado una luz blanca neutra. Si el anillo LED blanco cálido está en el nivel más alto y el blanco frío en el más bajo, la luz aparece blanca cálida. Si el anillo LED blanco cálido está en el nivel más bajo y el anillo LED blanco frío en el más alto, la luz aparece de color blanco frío.*

### 8 Sustitución de las lámparas

Las lámparas están instaladas de forma permanente y no se pueden sustituir.

### 9 Extracción y sustitución de la lente de aumento

La lente de aumento es reemplazable y puede retirarse si está dañada o para el transporte.

- Apague la lámpara de aumento.
- Coloque la lámpara en posición horizontal con la tapa hacia arriba.
- Gire con ambas manos el anillo de fijación (4) en sentido contrario a las agujas del reloj para aflojar la lente (véase la Fig. 5).
- Retire la lente de aumento antigua (5).
- Introduzca una nueva lente de aumento.
- Gire el anillo de fijación (4) en el sentido de las agujas del reloj con ambas manos para fijar la lente.

### 10 Mantenimiento, conservación, almacenamiento y transporte

El producto no necesita mantenimiento.

#### ¡ATENCIÓN! Daños materiales

- Compruebe regularmente el correcto asiento del producto/de los tornillos.
- No apriete los tornillos demasiado.
- Las roscas podrían resultar dañadas.*
- Tenga cuidado para no producir arañazos.
- Apague el producto y desenchúfelo de la red eléctrica antes de cada limpieza.
- Utilice solo un paño seco y suave para realizar la limpieza.
- No utilice productos de limpieza ni productos químicos.
- En caso de no utilizarse durante un tiempo prolongado, almacene el producto lejos del alcance de los niños en un lugar seco y resguardado del polvo.
- Almacénelo en un lugar fresco y seco.
- Conserve y utilice el embalaje original para el transporte.
- Las marcas de presión pueden permanecer visibles cuando se desmonta el producto.*

### 11 Indicaciones para la eliminación

 De acuerdo con la directiva RAEE europea, los dispositivos eléctricos y electrónicos no se deben desechar junto con los residuos domésticos. Sus componentes deben reciclarse o desecharse por separado, ya que la eliminación de forma inadecuada de los componentes tóxicos o peligrosos puede ocasionar perjuicios duraderos a la salud y al medio ambiente. Según la ley alemana de dispositivos eléctricos (ElektroG), como usuario está obligado a devolver los dispositivos eléctricos y electrónicos al fabricante, al lugar de venta o a un centro público de recogida al final de su vida útil, de forma gratuita. Los detalles específicos se articulan mediante la legislación del país. El símbolo en el producto, el manual del operador y/o el embalaje señala estas normas. Con esta forma de separación de sustancias, reciclaje y eliminación de dispositivos obsoletos contribuye de forma importante a la protección del medio ambiente. RAEE n.º: 82898622

## NL

### 1 Veiligheidsvoorschriften

*Deze vormt één onderdeel van het product en bevat belangrijke aanwijzingen voor het correcte gebruik.*

- Lees de gebruiksaanwijzing voor gebruik volledig en zorgvuldig door.

*De gebruiksaanwijzing moet beschikbaar zijn in geval van onduidelijkheden en het doorgeven van het product.*

- Bewaar de gebruiksaanwijzing.
- De behuizing niet openen.
- Breng geen wijzigingen aan producten of accessoires aan.
- Gebruik product, productonderdelen en accessoires alleen in perfecte staat.
- Repareer defecte producten niet zelf, maar neem contact op met de dealer of de fabrikant.
- Laat het NOOIT onbeheerd achter tijdens bedrijf.

*Niet geschikt voor kinderen en personen met lichamelijke en/of geestelijke beperkingen.*

- Beveilig de verpakking, kleine onderdelen en isolatiemateri aal tegen onbedoeld gebruik.

*In het geval van commerciële installaties moet consequent de Arbowetgeving betreffende elektrische apparatuur worden nageleefd.*

*In scholen, opleidingsinstellingen en werkplaatsen voor hobby of zelfhulp moet de omgang met het product en alle toebehoren continu onder toezicht staan van getraind personeel.*

#### Gevaar voor beknelling

- Steek geen vingers of ledematen in het klemmechanisme.

#### Verblindng

- Kijk niet direct in de lichtbron.
- Kijk nooit door de lens in lichtbronnen, zoals ledlampen of lasers.

*Dit kan de ogen beschadigen.*

- Extreme belastingen, zoals warmte en koude, natheid en directe zonnestraling, microgolven alsmede trillingen en mechanische druk vermijden.
- Alleen onder droge omstandigheden gebruiken.
- Installeer het product zodanig dat personen of voorwerpen niet kunnen worden verwond of beschadigd, bijv. door vallen, struikelen en dergelijke.
- Installeer het product niet in de buurt van ontvlambare vloeistoffen of gassen!

*Er bestaat brand- en explosiegevaar.*

- Gebruik alleen de meegeleverde voedingseenheid.

*Spanningsloosheid alleen bij een uitgetrokken stekker.*

- In geval van nood, na gebruik en bij onweer, de netstekker direct bij de stekkerbehuizing uit het stopcontact trekken.
- Schakel de lamp na alle werkzaamheden aan het product uit en trek de stekker uit het stopcontact.

#### Brandgevaar

*Sterk zonlicht wordt door de lens gebundeld en kan door dit vergrootglaseffect leiden tot brandgevaar.*

- Als het apparaat niet in gebruik is, houd de lens dan consequent buiten direct zonlicht en sluit ALTIJD de afdekklep.
- Bevestig geen voorwerpen aan het product.

#### Snij gevaar

*Gebroken glas heeft scherpe randen.*

- Verwijder de lens voorzichtig.
- Tref passende beschermingsmaatregelen voor de afvoer van gebroken glas.

*Niet geschikt voor bevestiging op vezel, kunststof en holle profielplaten! Deze kunnen na verloop van tijd bezwijken.*

## 2 Beschrijving en werking

### 2.1 Product

Het product is een energiezuinige en veelzijdige LED loeplamp met vervangbare glazen lens, ergonomisch gevormd en variabel instelbaar, ruimtebesparend en ontworpen voor montage op stabiele horizontale steunen.

### 2.2 Leveringsomvang

**64988:** LED loeplamp klem, tabel klem, Gebruiksaanwijzing

**64986:** LED loeplamp klem, tabel klem, stroomvoorziening, Gebruiksaanwijzing

### 2.3 Bedieningselementen

Zie fig. 1.

<b>1</b> Klep van de omslag	<b>5</b> Vergrotende lens	<b>8</b> Stroomvoorziening en DC-connector
<b>2</b> Borgschroef	<b>6</b> Handvat	<b>9</b> Tabel klem
<b>3</b> Bedieningsknop	<b>7</b> Zwenkarm	
<b>4</b> Bevestigingsring		

### 3 Gebruik conform de voorschriften

Een ander gebruik dan beschreven in het hoofdstuk „Beschrijving en functie“ of in de „Veiligheidsinstructies“ is niet toegestaan. Dit product mag alleen worden gebruikt in droge binnenruimten. Het niet in acht nemen en niet opvolgen van deze instructies en veiligheidsvoorschriften kan leiden tot ernstige ongevallen, lichamelijk letsel en materiële schade.

**IP20:** Dit product is beschermd tegen middelgrote vreemde voorwerpen, maar niet tegen het binnendringen van water.

### 4 Voorbereiding

- Controleer of de leveringsomvang volledig en onbeschadigd is.
- Vergelijk de technische gegevens van het product, het spanningsnet en de randapparatuur. *Deze moeten identiek zijn.*
- Controleer onderlagen en panelen op stabiliteit.

### 5 Montage en demontage

#### VOORZICHTIG! Risico op letsel door ongeschikte omgevingsomstandigheden

- Monteer het product niet op plaatsen met direct zonlicht of sterk licht.

*Dit veroorzaakt vermoeidheid van de ogen.*

#### ATTENTIE! Materiële schade

- Monteer en demonteer het product voorzichtig.
- Bevestig de klem uitsluitend op stabiele planken met een dikte tussen 10 - 50 mm (64986) of 10 - 60 mm (64988).

*Niet geschikt voor bevestiging aan vezel-, kunststof- en holle profielplaten! Deze kunnen na verloop van tijd bezwijken.*

- Houd voldoende ruimte rond het product vrij voor een goede ventilatie en mobiliteit.

### 5.1 Vastzetten van de tafelklem

- Plaats de tafelklem (9) op een stabiele plank met een dikte tussen 10 - 50 mm (64986) of 10 - 60 mm (64988).
- Draai de schroef aan tot de tafelklem vastzit.

### 5.2 Bevestiging

- Plaats de LED loeplamp op de tafelklem (zie Fig. 3). *Let er bij het instellen van de LED-loep op, dat de aansluiting aan de tafelklem alleen in het stopcontact zit.*
- De borgschroef (2) aan de bovenkant van de LED-loeplamp naar wens vastdraaien. Daartoe de borgschroef met de klok mee draaien.

### 6 Aansluiting

#### VOORZICHTIG! Risico op letsel door struikelen en vallen

- Leg de kabels op een veilige manier.

### 6.1 Aansluiting (64988)

- Sluit de netstekker aan op een gemakkelijk bereikbaar stopcontact.

### 6.2 Aansluiting (64986)

- Sluit de netstekker van de stroomvoorziening (8) aan op een gemakkelijk bereikbaar stopcontact.
- Verbind de DC-stekker van de stroomvoorziening met de loeplamp.

### 6.3 Bediening

- Controleer voor elk gebruik of de lamp goed vastzit.
- Houd de tafelklem stevig vast met één hand en richt de lamp uit met de andere hand.
- Schakel de lamp in of uit met de bedieningsknop (3).

## 7 Dimbaarheid

Zie Fig. 2.

#### 7.1 Loeplamp (64988)

- De loeplamp kan in 6 stappen worden gedimd. Als u op toets A drukt, wordt het licht feller, als u op toets B drukt, wordt het donkerder.

### 7.2 Loeplamp (64986)

De loeplamp heeft één ring met warmwitte LED's en één ring met koelwitte LED's. Beide LED-ringen kunnen onafhankelijk van elkaar in 6 stappen worden gedimd via telkens twee knoppen.

- Druk op knop C om het warmwitte licht helderder te maken. Druk op toets D om het donkerder te maken.
- Druk op toets E om het koelwitte licht donkerder te maken. Druk op toets F om het helderder te maken. *Als beide LED ringen op hetzelfde helderheidsniveau staan, resulteert de mix in een neutraal wit licht. Als de warmwitte LED-ring op het hoogste niveau staat en de koelwitte op het laagste, ziet het licht er warmwit uit. Als u de warmwitte LED-ring op het laagste niveau zet en de koelwitte LED-ring op het hoogste niveau, ziet het licht er koel wit uit.*

### 8 Vervangen van de lampen

De lampjes zijn vast geïnstalleerd en kunnen niet worden vervangen.

### 9 Verwijderen en vervangen van de loep

Het loeplens is vervangbaar en kan bij beschadiging of voor transport verwijderd worden.

- Schakel de loeplamp uit.
- De lamp horizontaal met de afdekklep naar boven richten.
- Draai de bevestigingsring (4) met beide handen tegen de wijzers van de klok in om het objectief los te maken (zie Fig. 5).
- Verwijder de oude loep (5).
- Plaats een nieuwe loep.
- Draai de bevestigingsring (4) met beide handen met de klok mee om de lens vast te zetten.

### 10 Onderhoud, verzorging, opslag en transport

Het product is onderhoudsvrij.

#### ATTENTIE! Materiële schade

- Controleer de goede plaatsing van het product/de schroeven regelmatig.
- Draai de schroeven niet te vast aan.
- Schroefdraden kunnen beschadigd raken.*
- Wees voorzichtig bij het schoonmaken voorzichtig om krassen te voorkomen.
- Schakel het product uit en trek de stekker uit het stopcontact vóór elke reiniging.
- Gebruik alleen een droge en zachte doek om te reinigen.
- Gebruik geen reinigingsmiddel en chemische producten.
- Als het product langere tijd niet wordt gebruikt, bewaar het dan in een droge en stofdichte omgeving en houd het buiten het bereik van kinderen.
- Sla het product koel en droog op.
- Bewaar de originele verpakking voor het transport en gebruik deze. *Druksporen kunnen zichtbaar blijven wanneer het product wordt gedemonteerd.*

### 11 Aanwijzingen voor afvalverwijdering



Elektrische en elektronische apparaten mogen volgens de Europese AEEA-richtlijn niet met het huisvuil worden weggegooid. De onderdelen daarvan moeten gescheiden bij de recycling of de afvalverwijdering worden ingeleverd, omdat giftige en gevaarlijke onderdelen bij onakkundige afvalverwijdering de gezondheid en het milieu duurzaam schade kunnen berokkenen. U bent als consument volgens de Duitse Wet op de elektronica (ElektroG) verplicht om elektrische en elektronische apparaten aan het einde van hun levensduur kosteloos terug te geven aan de fabrikant, de winkel of aan de daarvoor voorziene, openbare inzamelpunten. Bijzonderheden daarover regelt het betreffende nationale recht. Het symbool op het product, de gebruiksaanwijzing en/of de verpakking verwijst naar deze bepalingen. Met dit type scheiding van stoffen, recycling en afvalverwijdering van oude apparaten levert u een belangrijke bijdrage aan de bescherming van ons milieu. AEEA nr.: 82898622



Fig. 1

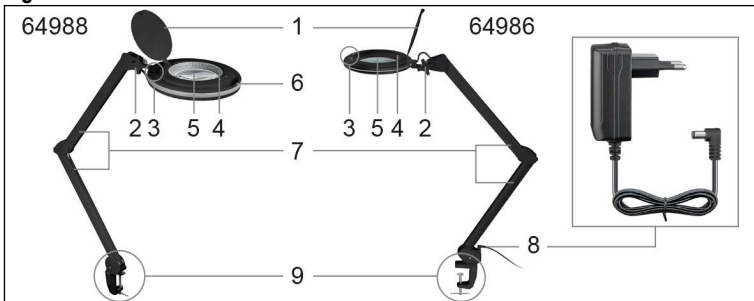

Fig. 2

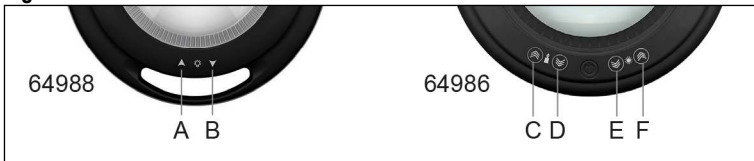

Fig. 3

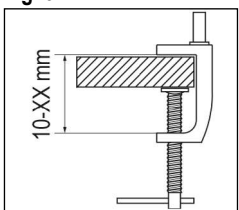

Fig. 4

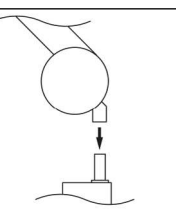
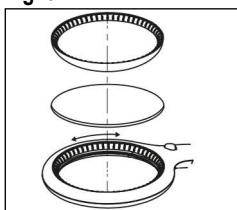

Fig. 5



Tekniske data / Tekniska data / Technická data / Dane techniczne

Item number	64988	64986
Connections	Contour plug (Type C, CEE 7/17)	
Input voltage	220-240 V ~, 50/60 Hz	20 V ---, 0.5 A
Lens type	Crystal glass lens	Standard glass lens
Magnifying lens	Ø 127 mm	
Magnification	3 dpt (1.75x)	
LEDs	90 SMD LEDs	60 SMD LEDs
On-mode power (P <sub>on</sub> )	9 W	10 W
Useful luminous flux (Φ <sub>use</sub> ) in a wide cone (120°)	730 lm	800 lm
Luminous color	cool white	warm white - cool white
Color temperature	6500 K	3500 - 6500 K
Color rendering index	80 Ra	
Beam angle	103°	108°
Energy efficiency class	F	
L <sub>70</sub> B <sub>50</sub> lifetime	25000 h	
Switching cycles	12500 x	
Protection level / Protection class	IP20 / II	IP20 / III
Dimmability	Dimmable (6 settings)	
Weighted energy consumption	9 kWh / 1000 h	10 kWh / 1000 h
Working radius	700 mm	
Magnifier head swivel range	360°	250°
Magnifier head tilt angle	90°	100°
Cable length	1.5 m	-
Thickness table clamp	10 - 60 mm	10 - 50 mm
Dimensions   Weight	820 x 650 x 230 mm   2590 g	820 x 650 x 205 mm   2232 g
<b>Power Supply</b>		
Connectors	EURO plug (Type C, CEE 7/16), DC plug 5.5 x 2.1 mm	
Input	220-240 V ~, 50/60 Hz, 0.3 A max.	
Output	20 V ---, 0.5 A, 10 W	
Polarity	positive	
Protections class	II	
Cable length	1.5 m	
Dimensions   Weight	62 x 60 x 39 mm   76.5 g	

Brugte symboler / Använda symboler / Použité symboly / Stosowane symbole

For indoor use only	IEC 60417- 5957	Dimmable	IEC 60968	
Alternating current	IEC 60417- 5032	Direct current	IEC 60417- 5031	
Class II equipment	IEC 60417- 5172	Class III equipment	IEC 60417- 5180	
Safety isolating transformer, short-circuit proof	IEC 60417 - 5947	Independent lighting auxiliary	IEC 60417 - 5138	

DA

1 Sikkerhedsanvisninger

Brugsanvisningen er en integreret del af produktet og indeholder vigtige anvisninger for korrekt brug.

- Læs brugsanvisningen helt og omhyggeligt igennem før ibrugtagning.
- Brugsanvisningen skal være tilgængelig i tilfælde af usikkerhed, og hvis du giver produktet videre.

- Gem brugsanvisningen.
- Åbn ikke kabinettet.
- Modificer ikke produktet og tilbehøret.
- Anvend kun produktet, produktdele og tilbehøret i fejlfri stand.
- Reparér ikke selv defekte produkter, men kontakt forhandleren eller producenten.
- Må ALDRIG være uden opsyn under drift.

Egner sig ikke til børn og personer med nedsatte fysiske og/eller psykiske evner

- Sørg for, at sikre emballage, smådele og isoleringsmateriale mod utilsigtet anvendelse.

For erhvervsinstallationer skal erhvervsinstallationsreglerne for elektriske installationer og udstyrs forskrifter for forebyggelse af ulykker altid følges.

På skoler, uddannelsesinstitutioner, hobby- og gør det selv-værksteder skal håndteringen af produktet og dets tilbehør altid overvåges af uddannet personale.

Fare for klemning

- Stik ikke fingre eller andre legemsdele ind i klemmeanordningen.

Blænding

- Se aldrig direkte ind i lyskilden.
- Kig aldrig gennem linsen ved kraftige lyskilder såsom LED-lamper eller laser.

Det kan medføre øjenskader.

- Undgå ekstreme belastninger som varme og kulde, nedbør og direkte solindstråling, mikrobølger samt vibrationer og mekaniske tryk.
- Må kun anvendes i tørre miljøer.
- Installer produktet, så hverken personer kan komme til skade eller genstande blive beskadiget, f.eks. ved at snuble eller ved at falde på gulvet.
- Produktet må ikke installeres i nærheden af brændbare væsker eller gasser!

Der er risiko for brand og eksplosion.

- Anvend kun den medfølgende strømforsyning.

Det er kun spændingsfrit, når stikket er trukket ud.

- I nødstilfælde, efter brug og under tordenvejr skal netstikket trækkes ud af stikkontakten direkte ved stikkontaktens hus.
- Sluk lamperne, og frakobl netstikket efter alt arbejde med produktet.

Brandfare

Stærkt sollys koncentrerer gennem linsen, hvilket kan medføre en brændglaseffekt med dertilhørende brandfare.

- Sørg altid for, at linsen ikke udsættes for direkte sollys, når den ikke er i brug, og luk ALLTID dækslet.
- Der må ikke sættes genstande fast på produktet.

Skæringsfare

Glasskår er skarpe.

- Vær forsigtig, når du tager linsen ud.
- Bortskaf ituslået glas med passende sikkerhedsforanstaltninger.

Ikke egnet til fastgørelse på fiber-, plast- og hulprofilplader! Disse kan give efter med tiden.

2 Beskrivelse og funktion

2.1 Produkt

Produktet er en energieffektiv og alsidig LED-luplampe med udskiftelig glaslinse, den er ergonomisk formet og variabelt justerbar, pladsbesparende og designet til at blive monteret på stabile horisontale understøtninger.

2.2 Leveringsomfang

64988: LED-lampe luplampe, bordklemme, Brugervejledning  
64986: LED-lampe luplampe, bordklemme, strømforsyning, Brugervejledning

2.3 Betjeningslementer

Se Fig. 1.

- |                    |                      |                             |
|--------------------|----------------------|-----------------------------|
| 1 Klap på omslaget | 4 Fastgørelsesring   | 7 Drejelig arm              |
| 2 Låseskrue        | 5 Forstørrelseslinse | 8 Strømforsyning og DC-stik |
| 3 Betjeningsknapp  | 6 Håndtag            | 9 Bordklemme                |

3 Bestemmelsesmæssig anvendelse

Enhver anvendelse, der afviger fra kapitlet »Beskrivelse og funktion« eller »Sikkerhedsanvisninger«, er ikke tilladt. Dette produkt må kun anvendes indendørs i tørre rum. Hvis disse bestemmelser og sikkerhedsanvisninger ikke følges eller overholdes, kan det medføre alvorlige ulykker, person- og tingsskader.

IP20: Dette produkt er beskyttet mod mellemstore fremmedlegemer, men ikke mod vandindtrængning.

4 Forberedelse

- Kontrollér, at du har modtaget alle dele, og at de er intakte.
- Sammenlign de tekniske data for produktet, lysnettet og ydre enheder.  
De tekniske data skal være identiske.
- Kontrollér underlag og paneler for stabilitet.

5 Montering og demontering

FORSIGTIG! Risiko for personskade på grund af uegnede miljøforhold

- Produktet må ikke monteres på steder med direkte sollys eller stærkt lys.  
Dette forårsager træthed i øjnene.

PAS PÅ! Materielle skader

- Monter og afmonter produktet omhyggeligt.
- Fastgør kun klemmen til stabile brædder med en tykkelse på mellem 10 - 50 mm (64986) eller 10 - 60 mm (64988).
- Ikke egnet til fastgørelse på fiber-, plast- og hulprofilplader! Disse kan give sig med tiden.
- Hold tilstrækkelig plads omkring produktet for at sikre god ventilation og bevægelighed.

5.1 Fastgørelse af bordklemmen

- Placer bordklemmen (9) på en stabil plade med en tykkelse på mellem 10 - 50 mm (64986) eller 10 - 60 mm (64988).
- Spænd skruen, indtil bordklemmen er fastgjort.

5.2 Montering

- Placer LED-lampen på bordklemmen (se Fig. 3).  
Når du justerer LED-luplampen, skal du sørge for, at forbindelsen til bordklemmen kun er tilsluttet.
- Fastgør låseskruen (2) øverst på LED-luplampen efter behov. Drej dertil låseskruen med uret.

6 Tilslutning og drift

FORSIGTIG! Risiko for skader ved at snuble og falde

- Læg kabler på en sikker måde.

6.1 Tilslutning (64988)

- Tilslut netstikket til en let tilgængelig stikkontakt.

6.2 Tilslutning (64986)

- Tilslut netstikket fra strømforsyningen (8) til en let tilgængelig stikkontakt.
- Tilslut strømforsyningsenhedens DC-stik til luplampen.

6.3 Betjening

- Før hver brug skal du kontrollere, at lampen er forsvarligt fastgjort.
- Hold bordklemmen sikkert fast med den ene hånd, og juster lampen med den anden hånd.
- Tænd eller sluk for lampen ved hjælp af kontrolknappen (3).

7 Dæmpbarhed

Se Fig. 2.

7.1 Luplampe (64988)

- Luplampen kan dæmpes i 6 trin. Hvis du trykker på knap A, bliver lyset lysere, hvis du trykker på knap B, bliver det mørkere.

7.2 Luplampe (64986)

Luplampen har en ring med varm hvide lysdioder og en ring med kold hvide lysdioder. Begge LED-ringe kan dæmpes uafhængigt af hinanden i 6 trin via to knapper hver.

- Tryk på knap C for at gøre det varmt hvide lys lysere. Tryk på knap D for at gøre det mørkere.
- Tryk på tasten E for at gøre det koldt hvide lys mørkere. Tryk på tast F for at gøre det lysere.  
Hvis begge LED-ringe er på samme lysstyrke, resulterer blandingen i et neutralt hvidt lys. Hvis den varmhvide LED-ring er på det højeste niveau og den koldhvide på det laveste, fremstår lyset varmt hvidt. Hvis du indstiller den varm hvide LED-ring på det laveste niveau og den kold hvide LED-ring på det højeste niveau, fremstår lyset koldt hvidt.

8 Udskiftning af lamperne

Lamperne er fast monteret og kan ikke udskiftes.

9 Fjernelse og udskiftning af forstørrelseslinsen

Forstørrelseslinserne kan udskiftes og kan fjernes, hvis den er beskadiget eller til transport.

- Sluk for luplampen.
- Juster lampen vandret med dæksellågen pegende opad.
- Drej fastgørelsesringen (4) mod uret med begge hænder for at løsne linsen (se fig. 5).
- Fjern den gamle forstørrelseslinse (5).
- Sæt en ny forstørrelseslinse i.
- Drej fastgørelsesringen (4) med begge hænder med uret for at fastgøre linsen.

10 Vedligeholdelse, pleje, opbevaring og transport

Produktet er vedligeholdelsesfrit.

PAS PÅ!

Materielle skader

- Kontrollér regelmæssigt, at produktet/skruerne sidder godt fast.
- Tilspænd ikke skruerne for meget.
- Det kan beskadige skruernes gevind.
- Vær forsigtig i forbindelse med rengøringen for at undgå ridser.
- Sluk for produktet og tag stikket ud af stikkontakten for hver rengøring.
- Anvend altid en tør og blød klud til rengøring.
- Anvend aldrig rengøringsmidler og kemikalier.
- Opbevar produktet utilgængeligt for børn og på et tørt og støvbeskyttet sted, hvis det ikke skal bruges i længere tid.
- Skal opbevares køligt og tørt.
- Gem og anvend den originale emballage, hvis produktet på et tidspunkt skal transporteres.  
Trykspor kan forblive synlige, når produktet er skilt ad.t.

11 Om bortskaffelse

Elektriske og elektroniske apparater må iht. Rådets WEEE-direktiv ikke bortskaffes med almindeligt husholdningsaffald. Apparaternes bestanddele skal sorteres og bortskaffes separat på en kommunal genbrugsstation, fordi giftige og farlige bestanddele ved forkert bortskaffelse kan skade sundheden og miljøet. Som forbruger er du forpligtet til efter gældende lov at returnere elektrisk og elektronisk affald til producenten, forhandleren, eller til en offentlig opsamlingssted ved afslutning af produktets levetid. Detaljerne reguleres i de nationale lovgivning. Symbolet på dette produkt, i bruger manualen, eller på indpakningen opfylder disse regler. Med denne form for affaldssortering, anvendelse, og affalds-genbrug opnår du en vigtig del i at bevare miljøet.  
WEEE No: 82898622

SV

1 Säkerhetsanvisningar

Bruksanvisningen är en del av produkten och innehåller viktiga anvisningar om korrekt användning.

- Läs igenom bruksanvisningen noggrant och i sin helhet innan du använder produkten.
- Bruksanvisningen måste konsulteras om du är osäker på något och medfölja om produkten byter ägare.

Spara bruksanvisningen.

- Öppna inte kåpan.
- Produkten och dess tillbehör får inte modifieras.
- Använd bara produkten, produktdelar och tillbehör om de är i felfritt skick.
- Reparera inte defekta produkter själv, men kontakta återförsäljaren eller tillverkaren.
- Lämna ALDRIG produkten utan uppsikt.

Inte avsedd för barn och personer med nedsatt fysisk och/eller mental förmåga.

- Se till att förpackning, smådelar och isoleringsmaterial inte används på annat sätt än avsett.
- Vid kommersiell användning ska Arbetsmiljöverkets föreskrifter gällande elektriska anläggningar och utrustning alltid följas.
- I skolor, utbildningsverksamheter och hobbyverkstäder ska hantering av produkten och tillbehör alltid övervakas av utbildad personal.

Klämrisk

- För aldrig in fingrar eller andra kroppsdelar i klämmorna.

Bländning

- Titta aldrig direkt in i ljuskällan.
- Titta aldrig genom linsen på starka ljuskällor som LED-lampor eller laser.

Det kan skada ögonen.

- Undvik extrema belastningar som hetta och kyla, fukt och direkt solljus, mikrovågor samt vibrationer och mekaniskt tryck.
- Använd bara i torra miljöer.
- Installera produkten så att inga personer eller föremål kan skadas, t.ex. genom fall eller snubbling.
- Installera inte produkten i närheten av brännbara vätskor eller gaser!

Det finns risk för brand och explosion.

- Använd bara den medföljande nåttdelen.
- Produkten är bara spänningsfri när kontakten inte är ansluten.
- I nödfall, efter användning och under åskväder, ska du dra ut nätkontakten ur uttaget direkt vid kontaktens hölje.
- Stäng av lamporna på produkten efter arbetets slut och dra ut nätkontakten.

Brandrisk

Starkt solljus fokuseras genom linsen och kan skapa en brännglaseffekt och orsaka brandfara.

- Håll alltid linsen borta från direkt solljus när den inte används och stäng ALLTID täckluckan.
- Fäst inga föremål på produkten.

Skärningsrisk

Trasigt glas har vassa kanter.

- Ta ut linsen försiktigt.
- Avlägsna krossat glas med lämpliga skyddsåtgärder.

Inte lämplig för fästning på fiber-, plast- och hålprofilbrädor! Dessa kan ge vika med tiden.

2 Beskrivning och funktion

2.1 Produkt

Produkten är en energieffektiv och mångsidig LED-förstoringslampa med utbyttbar glaslinse, den är ergonomiskt formad och variabelt justerbar, utrymmesbesparande och utformad för att monteras på stabila horisontella stöd.

2.2 Leveransomfang

64988: LED-klämma förstoringslampa, bordsfäste, Bruksanvisning  
64986: LED-klämma förstoringslampa, bordsfäste, strømforsyning, Bruksanvisning

2.3 Kontroller

Se Fig. 1.

- |                   |                      |                                 |
|-------------------|----------------------|---------------------------------|
| 1 Omslagsklaff    | 4 Fastställningsring | 7 Svängbar arm                  |
| 2 Låsskruv        | 5 Förstoringslinse   | 8 Strømforsyning och DC-kontakt |
| 3 Betjeningsknapp | 6 Handtag            | 9 Bordsfäste                    |

3 Avsedd användning

Produkten får inte användas på annat sätt än som beskrivs i kapitlet "Beskrivning och funktion" eller "Säkerhetsanvisningar". Denna produkt får bara användas i torra inomhusmiljöer. Underlåtenhet att följa dessa bestämmelser och säkerhetsanvisningarna kan leda till svåra olyckor och/eller person- och sakskadur.

IP20: Denna produkt är skyddad mot medelstora främmande element, men inte mot inträngande vatten.

4 Förberedelse

- Kontrollera att leveransen är fullständig och inte är skadad.
- Jämför teknisk information för produkt, strømforsyning och kringutrustning.  
Dessa måste vara identiska.
- Kontrollera att underlag och paneler är stabila.

5 Montering och demontering

FORSIKTIG! Risk för skador på grund av olämpliga miljöförhållanden

- Montera inte produkten på platser med direkt solljus eller starkt ljus.  
Delta orsakar trötthet för ögonen.

NOTERA!

Materialskadur

- Montera och demontera produkten försiktigt.
- Fäst klämma endast på stabila brädor med en tjocklek på 10-50 mm (64986) eller 10-60 mm (64988).  
Inte lämplig för fästning på fiber-, plast- och hålprofilskivor! Dessa kan ge vika med tiden.
- Håll tillräckligt med utrymme runt produkten för att säkerställa god ventilation och rörlighet.

5.1 Fästning av bordsklämman

- Placera bordsklämman (9) på ett stabilt bräde med en tjocklek mellan 10 - 50 mm (64986) eller 10 - 60 mm (64988).
- Dra åt skruven tills bordsklämman sitter fast.

5.2 Montering

- Placera LED-förstoringslampan på bordsklämman (se fig. 3).  
När du justerar LED-förstoringslampan ska du se till att anslutningen till bordsklämman endast är inkopplad.
- Sätt fast låsskruven (2) i LED-förstoringslampans övre del efter behov. För att göra detta vrider du låsskruven medurs.

6 Anslutning och drift

FORSIKTIG! Risk för skador genom att snubbla och falla

- Lägg kablar på ett säkert sätt.

6.1 Anslutning (64988)

- Anslut nätkontakten till ett lättåtkomligt uttag.

6.2 Anslutning (64986)

- Anslut nätkontakten från strømforsyningen (8) till ett lättillgängligt uttag.
- Anslut strømforsyningenshetens DC-kontakt till förstoringslampan.

6.3 Drift

- Kontrollera före varje användning att lampen är ordentligt fäst.
- Håll fast bordsfästet ordentligt med en hand och rikta in lampen med den andra handen.



### 8 Byte av lampor

Lamporna är fast installerade och kan inte bytas ut.

### 9 Ta bort och byta ut förstoringslinsen

Förstoringslinsen är utbytbar och kan tas bort om den är skadad eller för transport.

- Stäng av förstoringslampan.
- Justera lampan horisontellt med täckluckan pekande uppåt.
- Vrid fästingen (4) moturs med båda händerna för att lossa linsen (se fig. 5).
- Ta bort den gamla förstoringslinsen (5).
- Sätt i en ny förstoringslins.
- Vrid fästingen (4) medurs med båda händerna för att fästa linsen.

### 10 Underhåll, vård, lagring och transport

Produkten är underhållsfri.

- |  |                  |
|--|------------------|
| <b>NOTERA!</b>   | <b>Sakskador</b> |
| <ul style="list-style-type: none"><li>Kontrollera skruvarna och att produkten sitter fast ordentligt med jämna mellarum.</li><li>Dra inte åt skruvarna för hårt.</li><li><i>Gångorna kan skadas.</i></li><li>Var försiktig när du rengör produkten för att undvika att repa den.</li><li>Stäng av produkten och koppla ur den från elnätet före varje rengöring.</li><li>Använd endast en torr och mjuk trasa vid rengöring.</li><li>Använd inte rengöringsmedel eller kemikalier.</li><li>Om produkten inte ska användas under en längre tid ska den förvaras utom räckhåll för barn på en torr och dammfri plats.</li><li>Lagra produkten på en torr och sval plats.</li><li>Spara originalförpackningen och använd den om produkten ska transporteras.</li><li><i>Tryckmärken kan förbli synliga när produkten är demonterad.</i></li></ul> |                  |

### 11 Avfallshantering

Elektriska och elektroniska produkter får enligt EU-direktiv WEEE inte kastas i hushållsavfallet. Produktens olika delar måste separeras och skickas till återvinning eller avfallshantering eftersom giftiga och farliga komponenter kan orsaka skador på hälsa och miljö om de hanteras på fel sätt. Du som konsument är förpliktigad enligt lag att lämna elektriska eller elektroniska apparater till insamlingsplatser eller till återförsäljaren vid slutet av apparatens livstid. Detaljer regleras i nationella lagar. Symbolerna på produkten, i bruksanvisningen eller på förpackningen hänvisar till dessa villkor. Med denna avfallsseparering, tillämpning och avfallshantering bidrar du till att förbättra miljön. WEEE-nr: 82898622

## CS

### 1 Bezpečnostní pokyny

*Návod k použití je součástí produktu a obsahuje důležité pokyny pro správné použití.*

- Před použitím si pečlivě přečtete kompletní návod k použití.
- Návod k použití musí být k dispozici při pochybnostech a dalším předání produktu.*
- Návod k použití uschovejte.
- Pouzdro neotvírejte.
- Neprovádějte žádné změny na produktu a příslušenství.
- Používejte pouze produkt, díly produktu a příslušenství v bezvadném stavu.
- Vadné výrobky sami neopravujte, ale obraťte se na prodejce nebo výrobce.
- NIKDY nenechávejte produkt v provozu bez dozoru!

*Nevhodné pro děti a osoby s fyzicky anebo psychicky omezenými schopnostmi.*

- Zajistěte obal, drobné díly a izolační materiál proti neúmyslnému použití.

*V komerčních zařízeních vždy dodržujte bezpečnostní předpisy profesního svazu pro elektrická zařízení a provozní prostředky.*

*Ve školách, vzdělávacích zařízeních, zájmových a svépomocných dílnách je manipulace s výrobkem a příslušenstvím povolena pouze pod dohledem vyškoleného personálu.*

**Nebezpečí přiskřípnutí**

- Nezasouvejte prsty nebo končetiny do upínacího přípravku.

**Oslnění**

- Nedívejte se nikdy přímo do světelného zdroje.
- Nikdy se nedívejte přes čočku do jasných světelných zdrojů, jako jsou LED světla nebo lasery.

*Může dojít k poškození očí.*

- Zamezte extrémním zatížením, jako je horko a chlad, mokro a přímé sluneční záření, mikrovlny a vi-brace a mechanický tlak.
- Používejte produkt jen v suchém stavu.
- Instalujte produkt tak, aby se žádné osoby nemohly zranit, a aby nedošlo poškození věci v důsledku pádu, zakopnutí apod.
- Neinstalujte výrobek v blízkosti hoflavých kapalin nebo plynů!

*Hrozí nebezpečí požáru a výbuchu.*

- Používejte jen přiložený síťový adaptér.

*Bez napětí je jen po vytážení zástrčky.*

- V případě nouze, po použití a během bouřky vytáhněte síťovou zástrčku ze zásuvky přímo na kry-tu zástrčky.
- Po skončení všech prací na výrobku vypněte světlo a vytáhněte síťovou zástrčku ze zásuvky.

**Nebezpečí požáru**

- Silné sluneční světlo se příchodem čočkou koncentruje, což může vést k efektu lupy s nebezpečím požáru.*
- Pokud čočku nepoužíváte, vždy ji chraňte před přímým slunečním zářením a VŽDY zavřete krycí kla-pku.
- Nepřipevňujte k výrobku žádné předměty.

**Nebezpečí pořezání**

*Rozbité sklo má ostré hrany.*

- Čočku vyjmějte opatrně.
- Rozbité sklo odstraňte pomocí vhodných ochranných opatření.

*Nevhodné pro upevnění na vláknité, plastové a duté profilové desky! Ty mohou časem ustoupit.*

### 2 Popis a funkce

#### 2.1 Produkt

Výrobek je energeticky účinná a univerzální LED lupa s vyměnitelnou skleněnou čočkou, je ergonomicky tvaro-vaná a variabilně nastavitelná, prostorově úsporná a určená k montáži na stabilní vodorovné podpěry.

#### 2.2 Rozsah dodávky

**64988:** LED svítící lupa, stolní svorka, Návod k použití

**64986:** LED svítící lupa, stolní svorka, napájení, Návod k použití

#### 2.3 Ovládací prvky

Viz Fig. 1.

- |                            |                             |                                 |
|----------------------------|-----------------------------|---------------------------------|
| <b>1</b> Krycí klapka      | <b>4</b> Upevňovací kroužek | <b>7</b> Otočné rameno          |
| <b>2</b> Pojistný šroub    | <b>5</b> Zvětšovací čočka   | <b>8</b> Napájení a konektor DC |
| <b>3</b> Ovládací tlačítko | <b>6</b> Rukojeť            | <b>9</b> Stolní svorka          |

### 3 Použití dle určení

Jiné použití než použití popsané v kapitole „Popis a funkce“ nebo v „Bezpečnostních pokynech“ není dovoleno. Tento produkt se smí používat jen v suchých místnostech. Nerespektování a nedodržení těchto ustanovení a bezpečnostních pokynů může vést k těžkým úrazům, újmám na zdraví osob a věčným škodám.

**IP20:** Tento produkt je chráněn proti středně velkým cizím tělesům, ale ne proti vniknutí vody.

### 4 Příprava

- Zkontrolujte úplnost a neporušenost obsahu dodávky.
- Porovnejte technická data výrobku, elektrické síťe a periferních zařízení. *Tato data musí být identická.*
- Zkontrolujte stabilitu podkladů a panelů.

### 5 Montáž a demontáž

**POZOR!** **Riziko zranění v důsledku nevhodných podmínek prostředí**

- Výrobek nemontujte na místech s přímým slunečním světlem nebo silným světlem. *To způsobuje únavu očí.*

**DŮLEŽITÉ!** **Poškození materiálů**

- Výrobek montujte a demontujte opatrně.
- Svorku připevňujte pouze ke stabilním deskám o tloušťce 10 - 50 mm (64986) nebo 10 - 60 mm (64988).
- Není vhodné pro upevnění na desky z dřevovlákná, plastu a dutých profilů! Ty mohou časem povolit.*
- Zachovejte kolem výrobku dostatečný prostor, abyste zajistili dobré větrání a pohyblivost.

#### 5.1 Upevnění stolní svorky

- Umístěte stolní svorku (9) na stabilní desku o tloušťce mezi 10 - 50 mm (64986) nebo 10 - 60 mm (64988).
- Utáhněte šroub, dokud nebude stolní svorka zafixována.

#### 5.2 Montáž

- Umístěte lampu LED s lupou na stolní svorku (viz Fig. 3). *Při nastavování lampy LED lupy se ujistěte, že je přípojka ke stolní svorce pouze zasunutá.*
- Podle potřeby upevněte zajišťovací šroub (2) v horní části lampy LED lupy. Za tímto účelem otočte zajišťovacím šroubem ve směru hodinových ručiček.

### 6 Připojení a ovládání

**POZOR!** **Riziko zranění v důsledku zakopnutí a pádu**

- Pokládejte kabely bezpečným způsobem.

#### 6.1 Připojení (64988)

Připojte síťovou zástrčku do snadno přístupné zásuvky.

#### 6.2 Připojení (64986)

- Připojte síťovou zástrčku napájecího zdroje (8) do snadno přístupné zásuvky.
- Připojte konektor DC napájecí jednotky k lampě lupy.

#### 6.3 Ovládání

- Před každým použitím zkontrolujte, zda je svítidlo bezpečně upevněno.
- Jednou rukou pevně držte svorku stolu a druhou rukou srovnejte svítidlo.
- Svítidlo zapněte nebo vypněte ovládacím tlačítkem (3).

### 7 Stmívání

Viz Fig. 2.

#### 7.1 Lampa lupa (64988)

- Lampu lupy lze stmívat v krocích po 6. Stisknete-li tlačítko A, světlo se zesílí, stisknete-li tlačítko B, světlo se ztmaví.

#### 7.2 Lampa lupa (64986)

Lupa má jeden kroužek s teplými bílými diodami LED a jeden kroužek se studenými bílými diodami LED. Oba prstence LED lze stmívat nezávisle na sobě v 6 krocích pomocí dvou tlačítek.

- Stisknutím tlačítka C zesílíte bílé světlo. Stisknutím tlačítka D ho ztmavíte.
- Stisknutím tlačítka E ztmavíte studené bílé světlo. Stisknutím tlačítka F jej zesvětlíte. *Pokud jsou oba LED kroužky na stejné úrovni jasů, výsledkem mixu je neutrální bílé světlo. Pokud je teplý bílý kroužek LED na nejvyšší úrovni a studený bílý na nejnižší, světlo se jeví jako teplé bílé. Pokud nastavíte teplý bílý kroužek LED na nejnižší úroveň, světlo se jeví jako studené bílé.*

### 8 Výměna žárovek

Žárovky jsou trvale nainstalovány a nelze je vyměnit.

### 9 Demontáž a výměna zvětšovací čočky

Zvětšovací čočka je vyměnitelná a lze ji vyjmout v případě poškození nebo pro účely přepravy.

- Vypněte lampu lupy.
- Nastavte lampu do vodorovné polohy tak, aby krycí klapka směřovala nahoru.
- Oběma rukama otáčejte upevňovacím kroužkem (4) proti směru hodinových ručiček, aby se čočka uvolnila (viz Fig 5).
- Vyjměte starou zvětšovací čočku (5).
- Vložte novou zvětšovací čočku.
- Oběma rukama otočte upevňovací kroužek (4) ve směru hodinových ručiček, abyste čočku upevnili.

### 10 Údržba, péče, skladování a přeprava

Produkt je bezúdržbový.

**DŮLEŽITÉ!** **Věcné škody**

- Pravidelně kontrolujte řádné upevnění produktu/šroubů.
- Neutahujte šrouby příliš pevně. *Závity se mohou poškodit.*
- Při čištění postupujte opatrně, abyste se vyhnuli poškřábání.
- Před každým čištěním výrobek vypněte a odpojte od elektrické sítě.
- Používejte k čištění jen suchý a měkký hadřík.
- Nepoužívejte čistící prostředky a chemikálie.
- Skládejte produkt při delším nepoužívání na místě nepřístupném pro děti a v suchém prostředí chráněném před prachem.
- Skládejte v chladu a suchu.
- Uschovejte originální obal a použijte jej pro přepravu. *Po demontáži výrobku mohou zůstat viditelné stopy po tlaku.*

### 11 Pokyny k likvidaci

Elektrické a elektronické přístroje se podle evropské směrnice WEEE nesmí likvidovat společně s domovním odpadem. Jejich součástí se musí odevzat k recyklaci nebo k likvidaci jako tříděný odpad, protože toxické a nebezpečné složky mohou při neodborné likvidaci trvale poškodit životní prostředí. Jako spotřebitel jste povinni podle zákona o odpadech vrátit elektrické a elektronické

přístroje na konci jejich životnosti výrobci, prodejci nebo bezplatně veřejnému sběrnému místu. Podrobnosti jsou upraveny příslušným zákonem státu. Symbol na výrobku, návodu k obsluze a/nebo balení poukazuje na tato ustanovení. Díky správnému třídění, recyklaci a likvidaci starých zařízení významně přispíváte k ochraně životního prostředí. WEEE číslo: 82898622

## PL

## 1 Zasady bezpieczeństwa

*Instrukcja obsługi jest częścią składową produktu i zawiera ważne zasady prawidłowego użytkowania.*

- Szczegółowo zapoznać się z całą instrukcją obsługi.
- Instrukcja obsługi musi być dostępna w przypadku wątpliwości podczas obsługi, a także w razie przekazania produktu innym osobom.*
- Przechować instrukcję obsługi.
- Pod żadnym pozorem nie otwierać obudowy.
- Nie modyfikować produktu ani wyposażenia dodatkowego.
- Korzystać jedynie z produktu, części produktu i wyposażenia dodatkowego w nienagannym stanie.
- Nie naprawiać uszkodzonego wyrobu samodzielnie – zwrócić się do sprzedawcy albo producenta.
- NIKDY nie zostawiać włączzonego produktu bez nadzoru!

*Nie nadaje się dla dzieci i osób o ograniczonych zdolnościach fizycznych lub psychicznych.*

- Zabezpieczyć opakowanie, drobne części i materiał izolacyjny przed przypadkowym użyciem.

*W obiektach komercyjnych należy zawsze przestrzegać dotyczących instalacji elektrycznych i urządzeń elektrycznych przepisów stowarzyszeń branżowych dotyczących zapobiegania wypadkom.*

*W szkołach, placówkach oświaty, warsztatach hobbyistycznych i samopomocowych obsługa produktu i akcesoriów wymaga stałego nadzoru przeszkolonego personelu.*

**Niebezpieczeństwo przynięcienia**

- Nie wkładać palców ani kończyn w zaciski.

**Oślepienie**

- Nie wolno patrzeć bezpośrednio w źródło światła.
- Nigdy nie patrzeć w soczewki jasných źródeł światła, takich jak lampy LED czy lasery.

*Może w ten sposób dojść do uszkodzenia oczu.*

- Unikać skrajnych obciążeń, takich jak wysoka i niska temperatura, wilgoć i bezpośrednie działanie promieni słonecznych, mikrofale oraz wibracje i nacisk mechaniczny.
  - Używać wyłącznie w suchym środowisku.
  - Zainstalować produkt tak, aby żadne osoby nie odniosły obrażeń, np. wskutek upadku lub potknięcia, ani nie uszkodzić żadnych przedmiotów.
  - Nie wolno instalować urządzenia w pobliżu łatwopalnych cieczy lub gazów!
- Istnieje ryzyko pożaru i eksplozji.*
- Należy korzystać wyłącznie z dołączonego zasilacza.
- Brak napięcia wyłącznie przy wyciągniętej wtyczce.*
- W nagłych wypadkach, po użyciu i podczas burzy, wyciągnąć wtyczkę sieciową z gniazdka bezpośrednio przy obudowie wtyczki.
  - Po zakończeniu pracy wyłączyć wszystkie źródła światła produktu i odłączyć wtyczkę sieciową.

**Niebezpieczeństwo pożaru**

*Silne światło słoneczne może zostać skupione w soczewce, prowadząc do efektu szkła powiększającego, grożącego pożarem.*

- Chronić SZAWSZE przed oddziaływaniem promieni słonecznych SZAWSZE, gdy urządzenie nie jest używane ZAWSZE zamykać kłapkę osłaniającą.
- Nie należy mocować żadnych przedmiotów do produktu.

**Niebezpieczeństwo skałeczenia**

*Krawędzie szluczonego szkła są ostre.*

- Zachować ostrożność, demontując soczewkę.
- Rozbite szkło należy utylizować stosując odpowiednie środki ochronne.

*Nie nadaje się do mocowania na płytach pilśniowych, plastikowych i profilach drażonych! Z czasem mogą one ulec uszkodzeniu.*

### 2 Opis i funkcja

#### 2.1 Produkt

Produkt to energooszczędna i uniwersalna lampa lupa LED z wymienną szklaną soczewką. Ma ergonomiczny kształt i zmienną regulację, zajmuje niewiele miejsca i jest przeznaczona do montażu na stabilnych poziomych wspornikach.

#### 2.2 Zakres dostawy

**64988:** Lampa lupa z zaciskiem LED, zacisk stołowy, Instrukcja obsługi

**64986:** Lampa lupa z zaciskiem LED, zacisk stołowy, zasilacz, Instrukcja obsługi

#### 2.3 Elementy obsługowe

- |                             |                                 |  |
|-----------------------------|---------------------------------|--|
| <b>1</b> Kłapa okładki      | <b>4</b> Pierścień mocujący     | <b>7</b> Ramię obrotowe                  |
| <b>2</b> Śruba blokująca    | <b>5</b> Soczewka powiększająca | <b>8</b> Zasilacz i złącze prądu stałego |
| <b>3</b> Przycisk sterujący | <b>6</b> Uchwyt                 | <b>9</b> Zacisk stołowy                  |

### 3 Zastosowanie zgodne z przeznaczeniem

Użytkowanie w sposób inny niż opisano w rozdziałach „Opis i funkcje” oraz „Wskazówki dotyczące bezpieczeństwa” jest niedopuszczalne. Niniejszy produkt może być stosowany wyłącznie w suchych pomieszczeniach. Nieprzestrzeganie tych postanowień i zasad bezpieczeństwa może doprowadzić do poważnych wypadków oraz szkód osobowych i materialnych.

**IP20:** Produkt ten jest zabezpieczony przez średniej wielkości ciałami obcymi, ale nie przed przenikaniem wody.

### 4 Przygotowanie

- Sprawdzić zawartość opakowania pod względem kompletności i integralności.
- Należy porównać ze sobą dane techniczne wyrobu, napięcie sieciowe i dane urządzeń periferyjnych. *Wartości te muszą być identyczne.* *Sprawdź, czy podkłady i panele są stabilne.*

### 5 Montaż i demontaż

**OSTROŻNIE!** **Niebezpieczeństwo obrażeń spowodowanych nieodpowiednimi warunkami otoczenia**

- Nie należy montować produktu w miejscach narażonych na bezpośrednie działanie promieni słonecznych lub silnego światła. *Powoduje to zmęczenie oczu.*

**UWAGA!**

- Szkody materialne**
- Ostrożnie montować i demontować produkt.
- Kłamerę mocować tylko do stabilnych desk o grubości 10-50 mm (64986) lub 10-60 mm (64988). *Nie nadaje się do mocowania do płyt pilśniowych, z tworzywa sztucznego i płyt z profili zamkniętych! Mogą one z czasem ulec odkształceniu.*
- Zachować odpowiednią przestrzeń wokół produktu, aby zapewnić dobrą wentylację i możliwość poruszania się.

### 5.1 Mocowanie zacisku stołu

- Umieść zacisk stołowy (9) na stabilnej desce o grubości 10 - 50 mm (64986) lub 10 - 60 mm (64988).
- Dokręć śrubę, aż zacisk stołowy zostanie zamocowany.

#### 5.2 Montaż

- Umieść lampę lupa LED na zacisku stołowym (patrz Fig. 3). *Podczas ustawiania lampy lupy LED upewnij się, że połączenie z zaciskiem stołowym jest tylko podłączone.*
- W razie potrzeby zamocować śrubę blokującą (2) w górnej części lampy lupy LED. W tym celu należy obrócić śrubę blokującą w kierunku zgodnym z ruchem wskazówek zegara.

### 6 Przyłącze i obsługa

**OSTROŻNIE!** **Ryzyko obrażeń w wyniku potknięcia się i upadku**

- Kable należy układać w bezpieczny sposób.

#### 6.1 Przyłącze (64988)

- Podłącz wtyczkę sieciową do łatwo dostępnego gniazdka.

#### 6.2 Przyłącze (64986)

- Podłącz wtyczkę sieciową zasilacza (8) do łatwo dostępnego gniazdka.
- Podłącz wtyczkę DC zasilacza do lampy lupy.

### 6.3 Obsługa

- Przed każdym użyciem należy sprawdzić, czy lampa jest dobrze zamocowana.
- Jedną ręką przytrzymaj pewnie zacisk stołu, a drugą ręką ustaw lampę w osi.
- Włącz lub wyłącz lampę za pomocą przycisku sterującego (3).

### 7 Możliwość ściemniania

Patrz Fig. 2.

#### 7.1 Lampa lupa (64988)

- Lampę lupę można ściemniać w 6 krokach. Po naciśnięciu przycisku A światło staje się jaśniejsze, po naciśnięciu przycisku B staje się ciemniejsze.

#### 7.2 Lampa lupa (64986)

Lampa powiększająca ma jeden pierścień z diodami LED o barwie ciepłej bieli i jeden pierścień z diodami LED o barwie chłodnej bieli. Oba pierścienie LED można ściemniać niezależnie od siebie w 6-stopniowej skali za pomocą dwóch przycisków.

- Naciśnij przycisk C, aby ciepłobiałe światło stało się jaśniejsze. Naciśnij przycisk D, aby je przyciemnić.
- Naciśnij przycisk E, aby zimne białe światło stało się ciemniejsze. Naciśnij przycisk F, aby je rozjaśnić. *Jeśli oba pierścienie LED mają ten sam poziom jasności, mieszanka daje w efekcie neutralne białe światło. Jeśli pierścień LED o barwie ciepłej bieli ma najwyższy poziom jasności, a pierścień o barwie chłodnej bieli najniższy, powstaje światło o barwie ciepłej bieli. Jeśli pierścień LED o barwie ciepłej bie-li zostanie ustawiony na najniższym poziomie, a pierścień LED o barwie chłodnej bieli na najwyższym, światło będzie miało barwę chłodnej bieli.*

### 8 Wymiana lamp

Lampy są zainstalowane na stałe i nie można ich wymienić.

### 9 Wymowanie i wymiana soczewki powiększającej

Soczewka powiększająca jest wymienna i można ją zjąć w przypadku uszkodzenia lub na czas transportu.

- Wyłączyć lampę powiększającą.
- Ustawić lampę poziomo, tak aby kłapka